

Karalift

Karalift

Karalift

Karalift

Karalift

karalift co
Karalift automatic Lift Doors

کارالیف

تولید کننده پنل های فرمان (شستی) آسانسور

وقتی جزئیات مهم می شوند، انتخاب فقط کار است



نمایشگاه صنعت آسانسور

۱۴۰۲

نمایشگاه صنعت آسانسور

۱۴۰۳



نمایشگاه ترمه رسانه برج میلاد

۱۴۰۳





KARALIFT

Kara Lift Elevator operating panel, Push button and digital indicator producer was found in 2010 in Elevator Industry. The thought of production was based on suitable innovational, efficient and economy in order to introduce and present products in internal and international market including regular and safe transportation with modern equipment to our respectable customers. We were succeed to have the honor of producing your ideas and thoughts with high quality and supports; including **36** and **120** months also some items with life-time **guarantee** as conclusion of progress in our production process in elevator industry all around the world. Therefore by implementing modern and most efficient producing tools and instruments with well-trained operator using high-grade material as a technical and quality control team with supplying 24-hours support to the customers

ما تھمیں می کنیم باور شمارا

شرکت کارالیفٹ



پنجره های نمایشگر

- ۱) فوجی
- ۲) میتسوبیشی
- ۳) کانه
- ۴) سیمپل پلاس

INDICATOR WINDOWS

پنجره های نمایشگر

Indicator widows

- 01) fuji
- 02) mitsubishi
- 03) kone
- 04) simple plus



FUJI INDICATOR WINDOW (160 x 270)

پنجره نمایشگر فوجی (۱۶۰ - ۲۷۰) / حداقل عرض پنل ۲۵۰ میلیمتر



FUJI INDICATOR WINDOW (160 x 270)

پنجره نمایشگر فوجی (۱۶۰ - ۲۷۰) / حداقل عرض پنل ۲۵۰ میلیمتر



FUJI INDICATOR WINDOW (160 x 270)

پنجره نمایشگر فوجی (۱۶۰ - ۲۷۰) / حداقل عرض پنل ۲۵۰ میلیمتر



FUJI INDICATOR WINDOW (160 x 420)

پنجره نمایشگر فوجی (۱۶۰ - ۴۲۰) / حداقل عرض پنل ۲۵۰ میلیمتر



FUJI INDICATOR WINDOW (200 x 550)

پنجره نمایشگر فوجی (۲۰۰ - ۵۵۰) / حداقل عرض پنل ۳۰۰ میلیمتر

نکته: تمامی نمراتورهای معرفی شده در فصل چهارم از این کاتالوگ در صورتی که از نظر ابعادی (محدوده کامل بردها) در پنجره فوجی مورد نظر جانیابی شود، قابل اجرا می باشد. انواع طرح ها روی پلکسی این پنجره ها قابل اجرا هستند.



T1

T1: default dimension (250 x 450)

Note: Every introduced nomrator in chapter 4 of this catalog If they are placed in the desired window in terms of dimensions (full range of boards), it is available.

پنجره نمایشگر میتسو (T1) ابعاد پیش فرض (۲۵۰ - ۴۵۰)

تمامی نمراتورهای معرفی شده در فصل چهارم از این کاتالوگ در صورتی که از نظر ابعادی (محدوده کامل بردها) در پنجره مورد نظر جانمایی شود، قابل اجرا می باشد. ابعاد این پنجره نمایشگر ها در هر اندازه سفارشی متغییر می باشد.



T2

T2: default dimension (250 x 450)

Note: Every introduced nomrator in chapter 4 of this catalog If they are placed in the desired window in terms of dimensions (full range of boards), it is available.

پنجره نمایشگر میتسو (T2) ابعاد پیش فرض (۲۵۰ - ۴۵۰)

تمامی نمراتورهای معرفی شده در فصل چهارم از این کاتالوگ در صورتی که از نظر ابعادی (محدوده کامل بردها) در پنجره مورد نظر جانمایی شود، قابل اجرا می باشد. ابعاد این پنجره نمایشگر ها در هر اندازه سفارشی متغییر می باشد.



T3

T3: default dimension (250 x 450)

Note: Every introduced nomrator in chapter 4 of this catalog If they are placed in the desired window in terms of dimensions (full range of boards), it is available.

پنجره نمایشگر میتسو (T3) ابعاد پیش فرض (۲۵۰ - ۴۵۰)

تمامی نمراتورهای معرفی شده در فصل چهارم از این کاتالوگ در صورتی که از نظر ابعادی (محدوده کامل بردها) در پنجره مورد نظر جانمایی شود، قابل اجرا می باشد. ابعاد این پنجره نمایشگر ها در هر اندازه سفارشی متغییر می باشد.

KONE & SIMPLE PLUS INDICATOR WINDOWS

پنجره های نمایشگر | کانه و سیمپل پلاس



T1

T1: default dimension (75 x 330)

Note: Every introduced nomrator in chapter 4 of this catalog If they are placed in the desired window in terms of dimensions (full range of boards), it is available.

پنجره نمایشگر کانه (T1) ابعاد پیش فرض (۷۵ - ۳۳۰)

تمامی نمراتورهای معرفی شده در فصل چهارم از این کاتالوگ در صورتی که از نظر ابعادی (محدوده کامل بردها) در پنجره مورد نظر جانمایی شود، قابل اجرا می باشد. ابعاد این پنجره نمایشگر ها در هر اندازه سفارشی متغییر می باشد.



T2

T2: default dimension (110 x 330)

Note: Every introduced nomrator in chapter 4 of this catalog If they are placed in the desired window in terms of dimensions (full range of boards), it is available.

پنجره نمایشگر کانه (T2) ابعاد پیش فرض (۱۱۰ - ۳۳۰)

تمامی نمراتورهای معرفی شده در فصل چهارم از این کاتالوگ در صورتی که از نظر ابعادی (محدوده کامل بردها) در پنجره مورد نظر جانمایی شود، قابل اجرا می باشد. ابعاد این پنجره نمایشگر ها در هر اندازه سفارشی متغییر می باشد.



T3

T3: default dimension (140 x 400)

Note: Every introduced nomrator in chapter 4 of this catalog If they are placed in the desired window in terms of dimensions (full range of boards), it is available.

پنجره نمایشگر کانه (T3) ابعاد پیش فرض (۱۴۰ - ۴۰۰)

تمامی نمراتورهای معرفی شده در فصل چهارم از این کاتالوگ در صورتی که از نظر ابعادی (محدوده کامل بردها) در پنجره مورد نظر جانمایی شود، قابل اجرا می باشد. ابعاد این پنجره نمایشگر ها در هر اندازه سفارشی متغییر می باشد.



SIMPLE PLUS

Note: Every introduced nomrator in chapter 4 of this catalog is available.

سیمپل پلاس: تمامی نمراتورهای معرفی شده در فصل چهارم از این کاتالوگ قابل اجرا می باشد. با توجه نمایشگر انتخابی، عرض پنل تغییر می نماید.

CABIN

پنل شیشه‌ای

پانوراما
کاپریس
تیتانیوم
پانوکو
تیدال
فلت

پنل دارای فریم

پریم
پترا
تیکال

پنل استیل

فلورا
موکا
لوندر
ایرن
کارینا
بی.اس.تی
کایا
اسکای لاین
اونیکس
ویژن
هورایزن
اکونومی

Glass COP

Panorama
Caprice
Titanium
Panoco
Tidal
Flat

Frame body

Prima
Petra
Tikal

Steel COP

Flora
Moca
Lavender
Eirin
Karina
BST
Kaya
Sky line
Onyx
Vision
Horizon
Economy

پنل های داخل کابین

پلتفرم اصلی تولید پتل پانوراما

ابعاد پیش فرض: عرض ۳۰۰ میلیمتر تا هر اندازه دلخواه / ارتفاع ۲۰۰۰ میلیمتر تا هر اندازه دلخواه/نصب توکار/اجرای لوگو شرکت ها و هر گونه طرح تبلیغاتی مورد نیاز و همچنین پلاک ظرفیت بصورت رنگ و چاپ روی شیشه / بدنه از متریال شیشه سکوریت در رنگ های دلخواه/قابلیت پیاده سازی با کلید فشاری و لمسی/ دارای جعبه پشت

متریال های قابل سفارش

متریال شیشه سکوریت به ضخامت ۶ میلیمتر با رنگ کوره در انواع رنگ های سفارشی

کلیدهای قابل سفارش

نسل جدید کلیدهای لمسی که با طراحی و نوآوری های به کار برده شده موجب سهولت در استفاده از سیستم لمسی گردیده است. همچنین این کلید با داشتن صفحه بک لایت این امکان را بوجود می آورد که فونت و طرح کلیدها مطابق سلیقه انتخاب شود. تنها کلید های فشاری قابل اجرا در کارهای بدنه شیشه ای کلیدهای سری G می باشند.

نمایشگرهای قابل سفارش

تمامی نمایشگر های موجود با توجه به ضوابط طراحی

تجهیزات قابل سفارش

انواع تجهیزات از قبیل محدود کننده ها، تلفن و اینترگام با توجه به ابعاد و الزامات طراحی

Main Product Platform

Default dimensions: width 300 mm to Any desired size/ height 2000 mm to Any desired size/box assemble installation /hinge installation /Implementation of the company's logo, advertising design and Capacity plaque as color on Tempered glass/Tempered colored glass as material /Mechanical and touch Buttons

Available Materials

Tempered glass with a thickness of 6 mm you can be Ordered in various colors

Available Push Buttons

New generation of touch buttons have facility in use, these Touch buttons are made by backlight in various fonts and design/only G series push buttons tempered glass panel can be execute.

Available Indicators

Dot matrix-6dot-3dot /Lafis LCD/7 segment/EG/dot Matrix-Full Color/TFT Monitor Photo Frame Monitor

Available Equipment

Equipment That Can be ordered:
Multi channel Access Control / Mono channel Access Control / Alpha Switch /Intercom / Touch Phone





CABIN OPRATION PANEL

PANORAMA

هماهنگی کامل با فضا، طراحی مینیمال، عملکرد حرفه‌ای

پلتفرم اصلی تولید پنل کاپریس

ابعاد پیش فرض: عرض ۳۰۰ میلیمتر تا هر اندازه دلخواه / ارتفاع ۲۰۰۰ میلیمتر تا هر اندازه دلخواه/نصب روکار/اجرای لوگو شرکت ها و هر گونه طرح تبلیغاتی مورد نیاز بصورت رنگ و چاپ روی شیشه / بدنه از متریال شیشه سکوریت در رنگ های دلخواه/قابلیت پیاده سازی با کلید فشاری و لمسی

متریال های قابل سفارش

متریال شیشه سکوریت به ضخامت ۶ میلیمتر با رنگ کوره در انواع رنگ های سفارشی/قابلیت چاپ طرح روی شیشه

کلیدهای قابل سفارش

نسل جدید کلیدهای لمسی که با طراحی و نوآوری های به کار برده شده موجب سهولت در استفاده از سیستم لمسی گردیده است. همچنین این کلید با داشتن صفحه بک لایت این امکان را بوجود می آورد که فونت و طرح کلیدها مطابق سلیقه انتخاب شود. تنها کلید های مکانیکی قابل اجرا در کارهای بدنه شیشه ایی کلیدهای سری G می باشند.

نمایشگرهای قابل سفارش

تمامی نمایشگر های موجود با توجه به ضوابط طراحی

تجهیزات قابل سفارش

انواع تجهیزات از قبیل محدود کننده ها، تلفن و ایترکام با توجه به ابعاد و الزامات طراحی

Main Product Platform

Default dimensions: width 300 mm to Any desired size/ height 2000 mm to Any desired size/Surface installation /Implementation of the company's logo, advertising design and Capacity plaque as color on Tempered glass/Tempered colored glass as material /Mechanical and touch Buttons

Available Materials

Tempered glass with a thickness of 6 mm you can be Ordered in various colors

Available Push Buttons

New generation of touch buttons have facility in use. these Touch buttons are made by backlight in various fonts and design/only G series push buttons tempered glass panel can be execute.

Available Indicators

Dot matrix-6dot-3dot /Lafis LCD/7 segment/EG/dot Matrix-Full Color/TFT Monitor /Photo Frame Monitor

Available Equipment

Equipment That Can be ordered: Multi channel Access Control / Mono channel Access Control / Alpha Switch /Intercom / Touch Phone





CABIN OPRATION PANEL

CAPRICE

درخشش شیشه، چارچوبی از ظرافت

پلتفرم اصلی تولید پنل تیتانیوم

ابعاد پیش فرض: عرض ۲۵۰ میلی‌متر تا هر ابعاد دلخواه / ارتفاع ۲۰۰۰ میلی‌متر/نصب توکار بصورت لولایی و همچنین روکار با فریم آلومینیوم آنادایز شده/اجرای لوگو شرکت ها و هر گونه طرح تبلیغاتی مورد نیاز و همچنین پلاک ظرفیت بصورت رنگ روی شیشه سکوریت و همچنین اجرای این موارد بصورت سی ان سی و حک روی استیل / بدنه از متریال شیشه سکوریت و استیل در رنگ های دلخواه

متریال های قابل سفارش

استیل ۳۰۴ نگیر به ضخامت ۱.۵ میلی‌متر در طرح های مختلف شامل: استیل میرورخش دار و گندمی در رنگ های نقره ای، طلایی، برنز، شامپانی، دودی و سفارشی / متریال شیشه سکوریت به ضخامت ۶ میلی‌متر با رنگ کوره در انواع رنگ های سفارشی

کلیدهای قابل سفارش

تمامی کلید های مکانیکی موجود با توجه به ضوابط طراحی

نمایشگرهای قابل سفارش

تمامی نمایشگر های موجود با توجه به ضوابط طراحی

تجهیزات قابل سفارش

انواع تجهیزات از قبیل محدود کننده ها، تلفن و ایترگام با توجه به ابعاد و الزامات طراحی

Main Product Platform

Default dimensions: width 250 mm to any desired dimensions / height 2000 mm / box assemble & Surface installation/hinge installation/ implementation of the company's logo, advertising design and Capacity plaque as color on Tempered glass/Tempered colored glass as material

Available Materials

Stainless Steel 304 (non-magnetic) with 1.5 mm thickness, available in various finishes including Mirror, Hairline, and Linen, in colors such as Silver, Gold, Bronze, Champagne, Smoke, and Custom options/Tempered Glass (6 mm thickness) with powder-coated finish, .available in a wide range of custom colors

Available Push Buttons

HT/R100-200/M100-200/LG100-200/LPB/BR/LASER
PUSHBUTTONS(G100-200)/CR5-TYPE/QB/QS/SM/SR

Available Indicators

Indicators That Can be Ordered:
Dot-Matrix-6Dot-3Dot/Latis LCD-V&H/7
Segment/EG-V&H/Dot Matrix-Full Color-V & H/TFT
Monitor (H&V)-Photo Frame Monitor (H&V)

Available Equipment

Equipment That You be ordered:
Multi channel Access Control / Mono channel
Access Control / Alfa Switch /Remote Device And
Double Receiver / Phone Box,Intercom /
Fingerprint Access Control/Speaker Touch Phone





CABIN OPRATION PANEL

TITANIUM (TYPE, 1)

تیتانیوم؛ ظرافت مدرن در تلفیق شیشه و استیل ...

پلتفرم اصلی تولید پنل تیتانیوم

ابعاد پیش فرض: عرض ۲۵۰ میلیمتر تا هر ابعاد دلخواه / ارتفاع ۲۰۰۰ میلیمتر/نصب توکار بصورت لولایی و همچنین روکار با فریم آلومینیوم آنادایز شده/اجرای لوگو شرکت ها و هر گونه طرح تبلیغاتی مورد نیاز و همچنین پلاک ظرفیت بصورت رنگ روی شیشه سکوریت و همچنین اجرای این موارد بصورت سی ان سی و حک روی استیل / بدنه از متریال شیشه سکوریت و استیل در رنگ های دلخواه

استیل ۳۰۴ نگیر به ضخامت ۱.۵ میلیمتر در طرح های مختلف شامل: استیل میرورخش دار و گندمی در رنگ های نقره ای، طلایی، برنز، شامپاینی، دودی و سفارشی / متریال شیشه سکوریت به ضخامت ۶ میلیمتر با رنگ کوره در انواع رنگ های سفارشی

کلیدهای قابل سفارش

تمامی کلید های مکانیکی موجود با توجه به ضوابط طراحی

نمایشگرهای قابل سفارش

تمامی نمایشگر های موجود با توجه به ضوابط طراحی

تجهیزات قابل سفارش

انواع تجهیزات از قبیل محدود کننده ها، تلفن و ایترگام با توجه به ابعاد و الزامات طراحی

Main Product Platform

Default dimensions: width 250 mm to any desired dimensions / height 2000 mm / box assemble & Surface installation/hinge installation/ implementation of the company's logo, advertising design and Capacity plaque as color on Tempered glass/Tempered colored glass as material

Available Materials

Stainless Steel 304 (non-magnetic) with 1.5 mm thickness, available in various finishes including Mirror, Hairline, and Linen, in colors such as Silver, Gold, Bronze, Champagne, Smoke, and Custom options/Tempered Glass (6 mm thickness) with powder-coated finish, available in a wide range of custom colors

Available Push Buttons

HT/R100-200/M100-200/LG100-200/LPB/BR/LASER
PUSHBUTTONS(G100-200)/CRS-TYPE/QB/QS/SM/SR

Available Indicators

Indicators That Can be Ordered:
Dot-Matrix-6Dot-3Dot/Latis LCD-V&H/7
Segment/EG-V&H/Dot Matrix-Full Color-V & H/TFT
Monitor (H&V)-Photo Frame Monitor (H&V)

Available Equipment

Equipment That You be ordered:
Multi channel Access Control / Mono channel
Access Control / Alfa Switch /Remote Device And
Double Receiver / Phone Box,Intercom /
Fingerprint Access Control/Speaker Touch Phone





CABIN OPERATION PANEL

TITANIUM (TYPE, 2)

تیتانیوم؛ ظرافت مدرن در تلفیق شیشه و استیل ...

پلتفرم اصلی تولید پنل تیتانیوم

ابعاد پیش فرض: عرض ۲۵۰ میلیمتر تا هر ابعاد دلخواه / ارتفاع ۲۰۰۰ میلیمتر/نصب توکار بصورت لولایی و همچنین روکار با فریم آلومینیوم آنادایز شده/اجرای لوگو شرکت ها و هر گونه طرح تبلیغاتی مورد نیاز و همچنین پلاک ظرفیت بصورت رنگ روی شیشه سکوریت و همچنین اجرای این موارد بصورت سی ان سی و حک روی استیل / بدنه از متریال شیشه سکوریت و استیل در رنگ های دلخواه

استیل ۳۰۴ نگیر به ضخامت ۱.۵ میلیمتر در طرح های مختلف شامل: استیل میرورخش دار و گندمی در رنگ های نقره ای، طلایی، برنز، شامپانی، دودی و سفارشی / متریال شیشه سکوریت به ضخامت ۶ میلیمتر با رنگ کوره در انواع رنگ های سفارشی

کلیدهای قابل سفارش

تمامی کلید های مکانیکی موجود با توجه به ضوابط طراحی

نمایشگرهای قابل سفارش

تمامی نمایشگر های موجود با توجه به ضوابط طراحی

تجهیزات قابل سفارش

انواع تجهیزات از قبیل محدود کننده ها، تلفن و اینترنت گام با توجه به ابعاد و الزامات طراحی

Main Product Platform

Default dimensions: width 250 mm to any desired dimensions / height 2000 mm / box assemble & Surface installation/hinge installation/ implementation of the company's logo, advertising design and Capacity plaque as color on Tempered glass/Tempered colored glass as material

Available Materials

Stainless Steel 304 (non-magnetic) with 1.5 mm thickness, available in various finishes including Mirror, Hairline, and Linen, in colors such as Silver, Gold, Bronze, Champagne, Smoke, and Custom options/Tempered Glass (6 mm thickness) with powder-coated finish, available in a wide range of custom colors

Available Push Buttons

HT/R100-200/M100-200/LG100-200/LPB/BR/LASER
PUSHBUTTONS(G100-200)/CRS-TYPE/Q8/Q5/SM/SR

Available Indicators

Indicators That Can be Ordered:
Dot-Matrix-6Dot-3Dot/Lafis LCD-V&H/7
Segment/EG-V&H/Dot Matrix-Full Color-V & H/TFT
Monitor (H&V)-Photo Frame Monitor (H&V)

Available Equipment

Equipment That You be ordered:
Multi channel Access Control / Mono channel
Access Control / Alfa Switch /Remote Device And
Double Receiver / Phone Box,Intercom /
Fingerprint Access Control/Speaker Touch Phone





CABIN OPERATION PANEL

TITANIUM (TYPE, 3)

تیتانیوم: ظرافت مدرن در تلفیق شیشه و استیل ...

پلتفرم اصلی تولید پنل تیتانیوم

ابعاد پیش فرض: عرض ۲۵۰ میلی‌متر تا هر ابعاد دلخواه / ارتفاع ۲۰۰۰ میلی‌متر/نصب توکار بصورت لولایی و همچنین روکار با فریم آلومینیوم آنادایز شده/اجرای لوگو شرکت ها و هر گونه طرح تبلیغاتی مورد نیاز و همچنین پلاک ظرفیت بصورت رنگ روی شیشه سکوریت و همچنین اجرای این موارد بصورت سی ان سی و حک روی استیل / بدنه از متریال شیشه سکوریت و استیل در رنگ های دلخواه

استیل ۳۰۴ نگیر به ضخامت ۱.۵ میلی‌متر در طرح های مختلف شامل: استیل میرورخش دار و گندمی در رنگ های نقره ای، طلایی، برنز، شامپانی، دودی و سفارشی / متریال شیشه سکوریت به ضخامت ۶ میلی‌متر با رنگ کوره در انواع رنگ های سفارشی

کلیدهای قابل سفارش

تمامی کلید های مکانیکی موجود با توجه به ضوابط طراحی

نمایشگرهای قابل سفارش

تمامی نمایشگر های موجود با توجه به ضوابط طراحی

تجهیزات قابل سفارش

انواع تجهیزات از قبیل محدود کننده ها، تلفن و ایترگام با توجه به ابعاد و الزامات طراحی

Main Product Platform

Default dimensions: width 250 mm to any desired dimensions / height 2000 mm / box assemble & Surface installation/hinge installation/ implementation of the company's logo, advertising design and Capacity plaque as color on Tempered glass/Tempered colored glass as material

Available Materials

Stainless Steel 304 (non-magnetic) with 1.5 mm thickness, available in various finishes including Mirror, Hairline, and Linen, in colors such as Silver, Gold, Bronze, Champagne, Smoke, and Custom options/Tempered Glass (6 mm thickness) with powder-coated finish, available in a wide range of custom colors

Available Push Buttons

HT/R100-200/M100-200/LG100-200/LPB/BR/LASER
PUSHBUTTONS(G100-200)/CR5-TYPE/QB/QS/SM/SR

Available Indicators

Indicators That Can be Ordered:
Dot-Matrix-6Dot-3Dot/Latis LCD-V&H/7
Segment/EG-V&H/Dot Matrix-Full Color-V & H/TFT
Monitor (H&V)-Photo Frame Monitor (H&V)

Available Equipment

Equipment That You be ordered:
Multi channel Access Control / Mono channel
Access Control / Alfa Switch /Remote Device And
Double Receiver / Phone Box,Intercom /
Fingerprint Access Control/Speaker Touch Phone





CABIN OPERATION PANEL

TITANIUM (TYPE, 4)

تیتانیوم؛ ظرافت مدرن در تلفیق شیشه و استیل ...

پلتفرم اصلی تولید پنل تیتانیوم

ابعاد پیش فرض: عرض ۲۵۰ میلیمتر تا هر ابعاد دلخواه / ارتفاع ۲۰۰۰ میلیمتر/نصب توکار بصورت لولایی و همچنین روکار با فریم آلومینیوم آنادایز شده/اجرای لوگو شرکت ها و هر گونه طرح تبلیغاتی مورد نیاز و همچنین پلاک ظرفیت بصورت رنگ روی شیشه سکوریت و همچنین اجرای این موارد بصورت سی ان سی و حک روی استیل / بدنه از متریال شیشه سکوریت و استیل در رنگ های دلخواه

استیل ۳۰۴ نگیر به ضخامت ۱.۵ میلیمتر در طرح های مختلف شامل: استیل میروور،خش دار و گندمی در رنگ های نقره ای، طلایی، برنز، شامپاینی، دودی و سفارشی / متریال شیشه سکوریت به ضخامت ۶ میلیمتر با رنگ کوره در انواع رنگ های سفارشی

کلیدهای قابل سفارش

تمامی کلید های مکانیکی موجود با توجه به ضوابط طراحی

نمایشگرهای قابل سفارش

تمامی نمایشگر های موجود با توجه به ضوابط طراحی

تجهیزات قابل سفارش

انواع تجهیزات از قبیل محدود کننده ها، تلفن و ایترگرام با توجه به ابعاد و الزامات طراحی

Main Product Platform

Default dimensions: width 250 mm to any desired dimensions / height 2000 mm / box assemble & Surface installation/hinge installation/ implementation of the company's logo, advertising design and Capacity plaque as color on Tempered glass/Tempered colored glass as material

Available Materials

Stainless Steel 304 (non-magnetic) with 1.5 mm thickness, available in various finishes including Mirror, Hairline, and Line, in colors such as Silver, Gold, Bronze, Champagne, Smoke, and Custom options/Tempered Glass (6 mm thickness) with powder-coated finish, available in a wide range of custom colors

Available Push Buttons

HT/R100-200/M100-200/LG100-200/LPB/BR/LASER
PUSHBUTTONS(G100-200)/CR5-TYPE/QB/QS/SM/SR

Available Indicators

Indicators That Can be Ordered:
Dot-Matrix-6Dot-3Dot/LatIs LCD-V&H/7
Segment/EG-V&H/Dot Matrix-Full Color-V & H/TFT
Monitor (H&V)-Photo Frame Monitor (H&V)

Available Equipment

Equipment That You be ordered:
Multi channel Access Control / Mono channel
Access Control / Alfa Switch /Remote Device And
Double Receiver / Phone Box,Intercom /
Fingerprint Access Control/Speaker Touch Phone

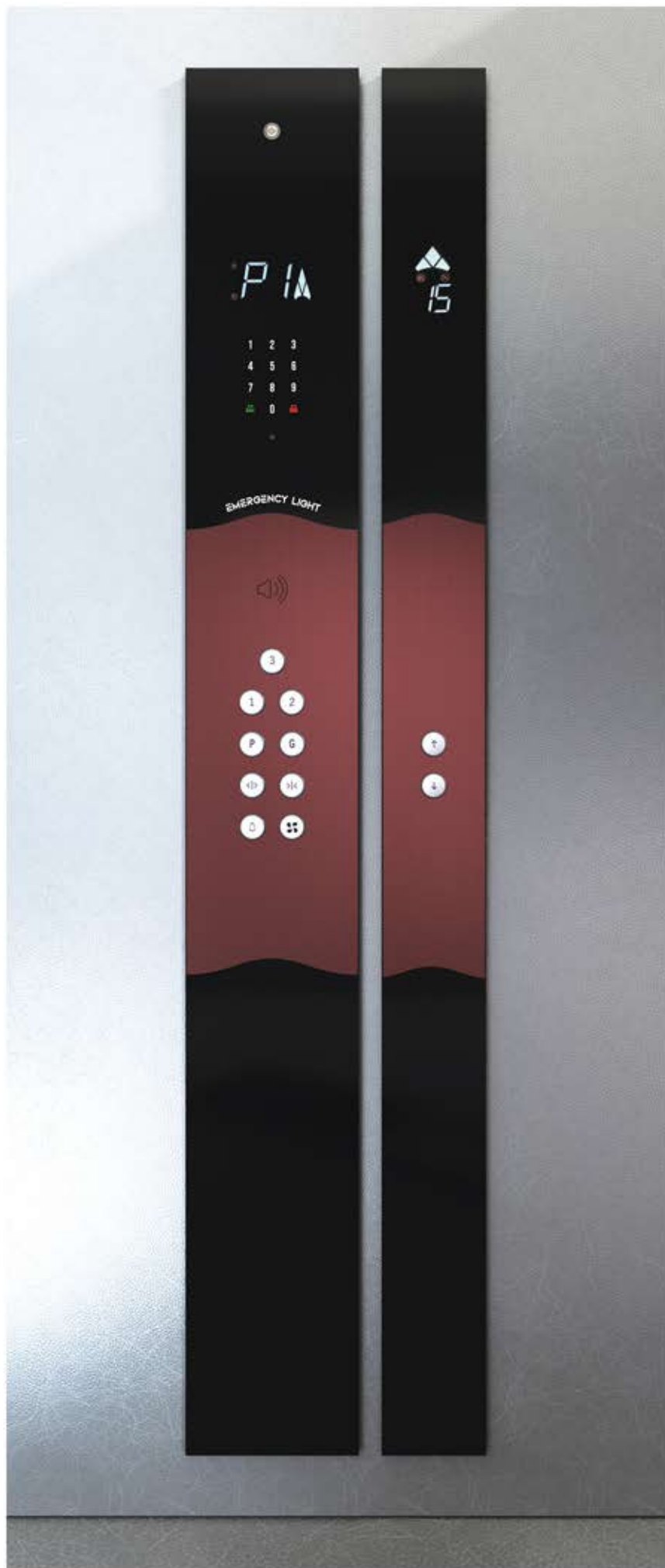

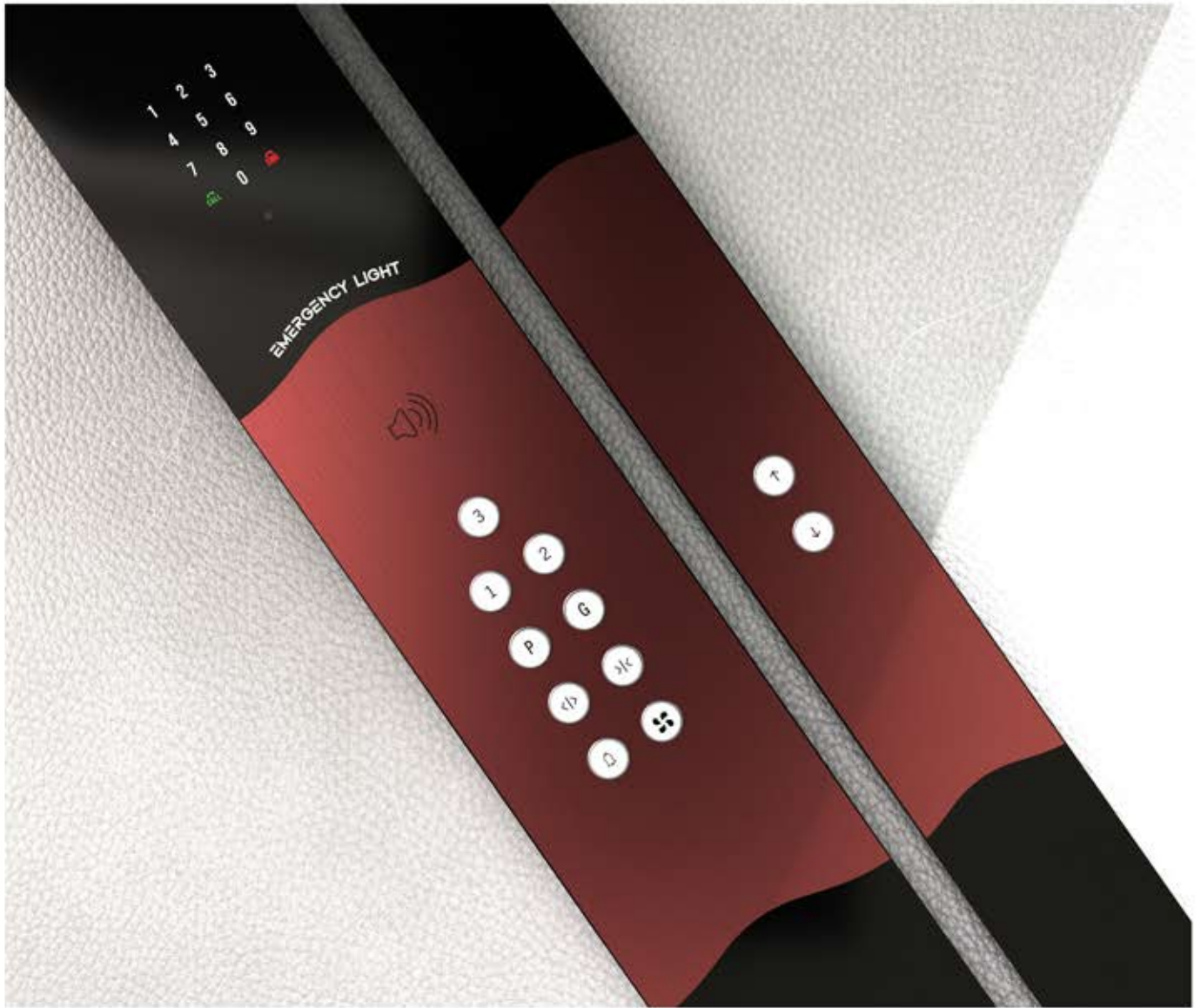

CABIN OPERATION PANEL

TITANIUM (TYPE, 5)

تیتانیوم؛ ظرافت مدرن در تلفیق شیشه و استیل ...

پلتفرم اصلی تولید پنل تیتانیوم

ابعاد پیش فرض: عرض ۲۵۰ میلیمتر تا هر ابعاد دلخواه / ارتفاع ۲۰۰۰ میلیمتر/ نصب توکار بصورت لولایی و همچنین روکار با فریم آلومینیوم آندایز شده/ اجرای لوگو شرکت ها و هر گونه طرح تبلیغاتی مورد نیاز و همچنین پلاک ظرفیت بصورت رنگ روی شیشه سکوریت و همچنین اجرای این موارد بصورت سی ان سی و حک روی استیل / بدنه از متریال شیشه سکوریت و استیل در رنگ های دلخواه

استیل ۳۰۴ نگیر به ضخامت ۱.۵ میلیمتر در طرح های مختلف شامل: استیل میرورخش دار و گندمی در رنگ های نقره ای، طلایی، برنز، شامپاینی، دودی و سفارشی / متریال شیشه سکوریت به ضخامت ۶ میلیمتر با رنگ کوره در انواع رنگ های سفارشی

کلیدهای قابل سفارش

تمامی کلید های مکانیکی موجود با توجه به ضوابط طراحی

نمایشگرهای قابل سفارش

تمامی نمایشگر های موجود با توجه به ضوابط طراحی

تجهیزات قابل سفارش

انواع تجهیزات از قبیل محدود کننده ها، تلفن و اینترنتگام با توجه به ابعاد و الزامات طراحی

Main Product Platform

Default dimensions: width 250 mm to any desired dimensions / height 2000 mm / box assemble & Surface installation/hinge installation/ Implementation of the company's logo, advertising design and Capacity plaque as color on Tempered glass/Tempered colored glass as material

Available Materials

Stainless Steel 304 (non-magnetic) with 1.5 mm thickness, available in various finishes including Mirror, Hairline, and Linen, in colors such as Silver, Gold, Bronze, Champagne, Smoke, and Custom options/Tempered Glass (6 mm thickness) with powder-coated finish, available in a wide range of custom colors

Available Push Buttons

HT/R100-200/M100-200/LG100-200/LPB/BR/LASER
PUSHBUTTONS(G100-200)/CRS-TYPE/QB/QS/SM/SR

Available Indicators

Indicators That Can be Ordered:
Dot-Matrix-6Dot-3Dot/Latis LCD-V&H/7
Segment/EG-V&H/Dot Matrix-Full Color-V & H/TFT
Monitor (H&V)-Photo Frame Monitor (H&V)

Available Equipment

Equipment That You be ordered:
Multi-channel Access Control / Mono channel
Access Control / Alfa Switch /Remote Device And
Double Receiver / Phone Box,Intercom /
Fingerprint Access Control/Speaker Touch Phone



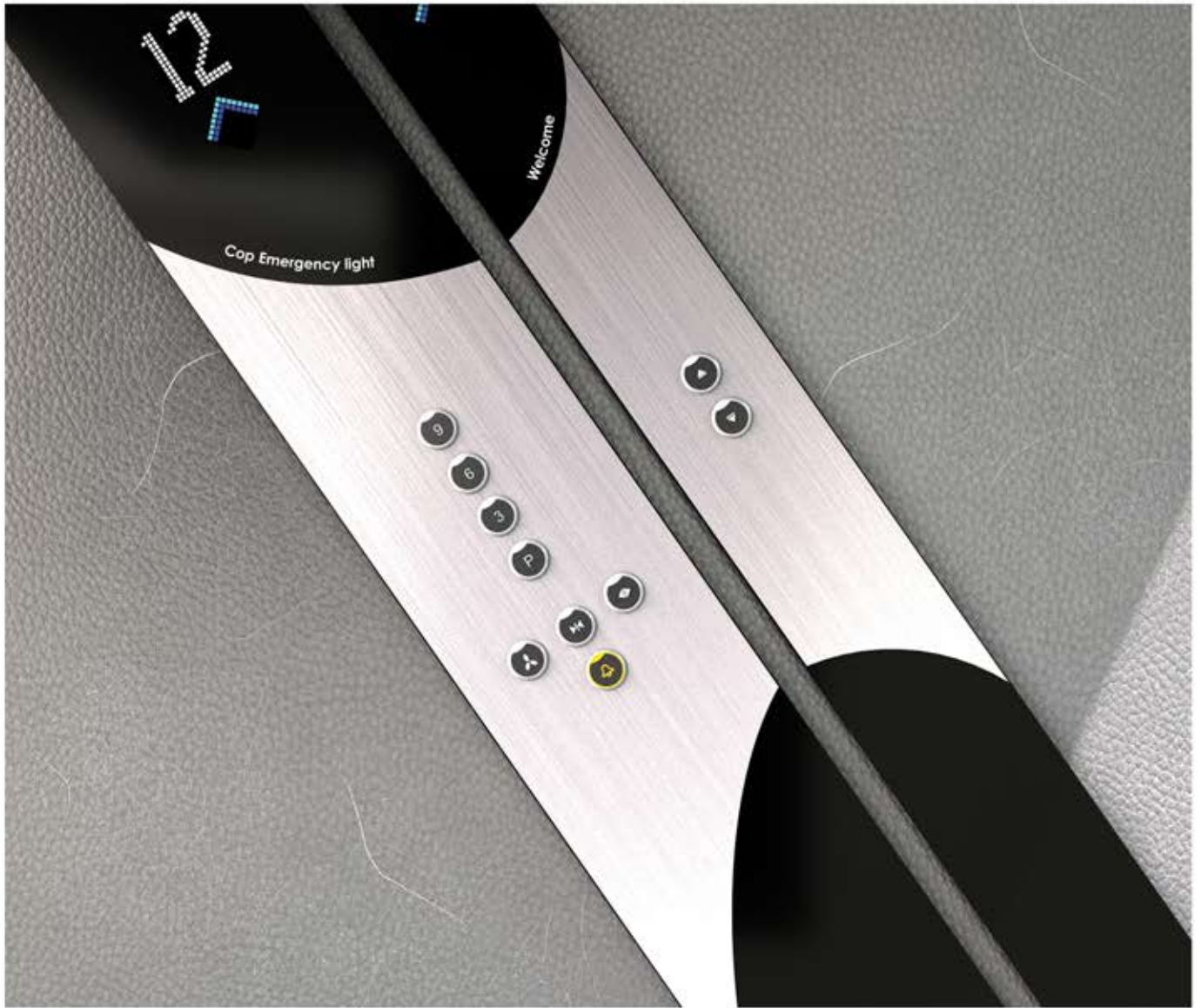

CABIN OPERATION PANEL

TITANIUM (TYPE, 6)

تیتانیوم؛ ظرافت مدرن در تلفیق شیشه و استیل ...

پلتفرم اصلی تولید پنل تیتانیوم

ابعاد پیش فرض: عرض ۲۵۰ میلی‌متر تا هر ابعاد دلخواه / ارتفاع ۲۰۰۰ میلی‌متر/ نصب توکار بصورت لولایی و همچنین روکار با فریم آلومینیوم آنادایز شده/ اجرای لوگو شرکت ها و هر گونه طرح تبلیغاتی مورد نیاز و همچنین پلاک ظرفیت بصورت رنگ روی شیشه سکوریت و همچنین اجرای این موارد بصورت سی ان سی و حک روی استیل / بدنه از متریال شیشه سکوریت و استیل در رنگ های دلخواه

استیل ۳۰۴ نگیر به ضخامت ۱.۵ میلی‌متر در طرح های مختلف شامل: استیل میرورخش دار و گندمی در رنگ های نقره ای، طلایی، برنز، شامپینی، دودی و سفارشی / متریال شیشه سکوریت به ضخامت ۶ میلی‌متر با رنگ کوره در انواع رنگ های سفارشی

کلیدهای قابل سفارش

تمامی کلید های مکانیکی موجود با توجه به ضوابط طراحی

نمایشگرهای قابل سفارش

تمامی نمایشگر های موجود با توجه به ضوابط طراحی

تجهیزات قابل سفارش

انواع تجهیزات از قبیل محدود کننده ها، تلفن و ایترگام با توجه به ابعاد و الزامات طراحی

Main Product Platform

Default dimensions: width 250 mm to any desired dimensions / height 2000 mm / box assemble & Surface installation/hinge installation/ Implementation of the company's logo, advertising design and Capacity plaque as color on Tempered glass/Tempered colored glass as material

Available Materials

Stainless Steel 304 (non-magnetic) with 1.5 mm thickness, available in various finishes including Mirror, Hairline, and Linen, in colors such as Silver, Gold, Bronze, Champagne, Smoke, and Custom options/Tempered Glass (6 mm thickness) with powder-coated finish, available in a wide range of custom colors

Available Push Buttons

HT/R100-200/M100-200/LG100-200/LPB/BR/LASER PUSHBUTTONS(G100-200)/CRS-TYPE/QB/QS/SM/SR

Available Indicators

Indicators That Can be Ordered:
Dot-Matrix-6Dot-3Dot/Leds LCD-V&H/7
Segment/EG-V&H/Dot Matrix-Full Color-V & H/TFT
Monitor (H&V)-Photo Frame Monitor (H&V)

Available Equipment

Equipment That You be ordered:
Multi channel Access Control / Mono channel Access Control / Alfa Switch /Remote Device And Double Receiver / Phone Box.intercom / Fingerprint Access Control/Speaker Touch Phone





CABIN OPERATION PANEL

TITANIUM (TYPE, 7)

تیتانیوم؛ ظرافت مدرن در تلفیق شیشه و استیل ...

پلتفرم اصلی تولید پنل پانوکو

ابعاد پیش فرض: عرض ۳۵۰ میلی‌متر / ارتفاع ۲۰۰۰ میلی‌متر / قابلیت اجرای ابعاد و شکل ظاهری شیشه بصورت سفارشی / متریال شیشه سکوریت ۶ میل / نصب توکار / اجرای لوگو شرکت ها و هر گونه طرح تبلیغاتی مورد نیاز و همچنین پلک ظرفیت بصورت رنگ و چاپ و نورپردازی روی شیشه

متریال های قابل سفارش

متریال شیشه سکوریت به ضخامت ۶ میلی‌متر با رنگ کوره در انواع رنگ های سفارشی

کلیدهای قابل سفارش

نسل جدید کلیدهای لمسی که با طراحی و نوآوری های به کار برده شده موجب سهولت در استفاده از سیستم لمسی گردیده است. همچنین این کلید با داشتن صفحه یک لایت این امکان را بوجود می آورد که فونت و طرح کلیدها مطابق سلیقه انتخاب شود. تنها کلید های فشاری قابل اجرا در کارهای بدنه شیشه ایی کلیدهای سری G می باشند.

نمایشگرهای قابل سفارش

تمامی نمایشگر های موجود با توجه به ضوابط طراحی

تجهیزات قابل سفارش

انواع تجهیزات از قبیل محدود کننده ها، تلفن و اینترنت یا توجه به ابعاد و الزامات طراحی

Main Product Platform

Default dimensions: width 350 mm / height in 2000 mm / the ability to implement customized dimensions/box assemble installation /hinge installation /Implementation of the company's logo, advertising design and Capacity plaque as color & print on Tempered glass / 6 mm Tempered coloured glass as material

Available Materials

Tempered glass with a thickness of 6 mm you can be Ordered in various colors

Available Push Buttons

New generation of touch buttons have facility in use, these Touch buttons are made by backlight in various fonts and design/only G series push buttons tempered glass panel can be execute.

Available Indicators

Dot matrix-6dot-3dot /Lafis LCD/7 segment/EG/dot Matrix-Full Color/TFT Monitor Photo Frame Monitor

Available Equipment

Equipment That Can be ordered:
Multi channel Access Control / Mono channel Access Control / Alpha Switch /Intercom / Touch Phone



CABIN OPERATION PANEL

PANOCO

زیبایی شیشه در فرمی منحصر به فرد





Main Product Platform

Default dimensions: width 900 mm To every desire dimension / height 450 mm To every desire dimension / box assemble installation & surface installation /implementation of the company's logo, advertising design and Capacity plaque as color and print on Tempered glass / 6 mm Tempered coloured glass as material

Available Materials

Tempered glass with a thickness of 6 mm you can be Ordered in various colors

Available Push Buttons

New generation of touch buttons have facility in use. These touch buttons are made by backlight in various fonts and design /G200/Touch Buttons/Rotary Mouse Pad

Available Indicators

Dot matrix-6dot-3dot /Latis LCD/7 segment/EG/dot Matrix-Full Color/TFT Monitor / Photo Frame Monitor

Available Equipment

Equipment That Can be ordered:
Multi channel Access Control / Mono channel Access Control / Alpha Switch /Intercom / Touch Phone

پلتفرم اصلی تولید پنل

ابعاد پیش فرض: عرض ۹۰۰ میلیمتر تا هر ابعاد دلخواه / ارتفاع ۴۵۰ میلیمتر تا هر ابعاد دلخواه / نصب توکار و روکار / اجرای لوگو شرکت ها و هر گونه طرح تبلیغاتی مورد نیاز و همچنین پلاک ظرفیت بصورت رنگ و چاپ روی شیشه / بدنه از متریال شیشه سکوریت در رنگ های دلخواه با ضخامت ۶ میلیمتر

متریال های قابل سفارش

متریال شیشه سکوریت به ضخامت ۶ میلیمتر با رنگ کوره در انواع رنگ های سفارشی

کلیدهای قابل سفارش

نسل جدید کلیدهای لمسی که با طراحی و نوآوری های به کار برده شده موجب سهولت در استفاده از سیستم لمسی گردیده است. همچنین این کلید با داشتن صفحه بک لایت این امکان را بوجود می آورد که فونت و طرح کلیدها مطابق سلیقه انتخاب شود. برای استفاده از کلید روتاری حداقل عرض پنل می بایست ۴۵۰ میلیمتر باشد / کلیدهای G200

نمایشگرهای قابل سفارش

تمامی نمایشگر های موجود با توجه به ضوابط طراحی

تجهیزات قابل سفارش

انواع تجهیزات از قبیل محدود کننده ها، تلفن و اینترنتگام با توجه به ابعاد و الزامات طراحی

CABIN OPERATION PANEL

FLAT MODEL

فلت؛ دسترس پذیری آسان، تجربه‌ای برابر





CABIN OPERATION PANEL

TIDAL

Tidal؛ موجی از طراحی، اوج عملکرد

Main Product Platform

پلتفرم اصلی تولید پنل

ابعاد پیش فرض: عرض ۹۰۰ میلی‌متر تا هر ابعاد دلخواه / ارتفاع ۴۵۰ میلی‌متر تا هر ابعاد دلخواه / نصب توکار (بدون فریم) / اجرای لوگو شرکت ها و هر گونه طرح تبلیغاتی مورد نیاز و همچنین پلاک ظرفیت بصورت رنگ و چاپ روی شیشه / بدنه از متریال شیشه سکوریت در رنگ های دلخواه با ضخامت ۶ میلی‌متر / در این مدل از کلید Rotary استفاده شده است / امکان ایجاد هر طرح مورد نظر بصورت چاپی روی شیشه

Default dimensions: width 900 mm To every desire dimation / height 450 mm To every desire dimation / box assemble installation / implementation of the company's logo, advertising design and Capacity plaque as color & print on Tempered glass / 6 mm Tempered coloured glass as material/Rotary push button

Available Materials

متریال های قابل سفارش

Tempered glass with a thickness of 6 mm can be Ordered in a various colors

Available Push Buttons

کلیدهای قابل سفارش

نسل جدید کلیدهای لمسی که با طراحی و نوآوری های به کار برده شده موجب سهولت در استفاده از سیستم لمسی گردیده است. همچنین این کلید با داشتن صفحه بک لایت این امکان را بوجود می آورد که فونت و طرح کلیدها مطابق سلیقه انتخاب شود. برای استفاده از کلید روتاری حداقل عرض پنل می بایست ۴۵۰ میلی‌متر باشد / کلید روتاری / کلیدهای G200

New generation of touch buttons have facility in use. These touch buttons are made by backlight in various fonts and design /G200/Touch Buttons/Rotary Mouse Pad

Available Indicators

نمایشگرهای قابل سفارش

تمامی نمایشگر های موجود با توجه به ضوابط طراحی

Indicators That Can be Ordered:
Dot-Matrix-6Dot-3Dot /Latis LCD/7 Segment/EG/Dot Matrix-Full Color/TFT
Monitor -Photo Frame Monitor

تجهیزات قابل سفارش

انواع تجهیزات از قبیل محدود کننده ها، تلفن و اینترنت کام با توجه به ابعاد و الزامات طراحی

Equipment That Can be ordered:
Mult channel Access Control / Mono channel Access Control / Alpha Switch
/Intercom / Touch Phone

پلتفرم اصلی تولید پتل پریم

ابعاد پیش فرض: عرض ۲۵۰ میلی‌متر / ارتفاع ۲۰۰۰ میلی‌متر / نصب روکار / اجرای طرح CNC و طرح زیر / اجرای لوگو شرکت ها و هرگونه طرح تبلیغاتی مورد نیاز و همچنین پلاک ظرفیت بصورت حک، چاپ، لیزر، رنگ و استیکر روی بدنه استیل و پلکسی / دارای فریم آلومینیومی

متریال های قابل سفارش

استیل ۳۰۴ نگیر در طرح های مختلف شامل: استیل میرورخش دار در رنگ های نقره ای، طلایی، برنز، شامپینی، دودی و سفارشی / متریال پلکسی

کلیدهای قابل سفارش

تمامی کلید های مکانیکی و لمسی موجود با توجه به ضوابط طراحی

نمایشگرهای قابل سفارش

تمامی نمایشگر های موجود با توجه به ضوابط طراحی

تجهیزات قابل سفارش

انواع تجهیزات از قبیل محدود کننده ها، تلفن و اینترکام با توجه به ابعاد و الزامات طراحی

Main Product Platform

Default Dimensions: from the width From 250 mm to any desired dimensions / height : 2000 mm /Surface installation / Execution of company logos and any required advertising design, as well as capacity plates engraved on acrylic and steel and CNC on steel

Available Materials

Stainless steel 304 in different Designs including: mirror ,brushed steel, in different colors including: silver, gold, bronze, smoked And all types of customized steel surface color/Acrylic

Available Push Buttons

HT/R100-200/M100-200/LG100-200/LPB/BR/Laser push buttons(G100-200)/CRS-TYPE/QB/Touch buttons

Available Indicators

Indicators That Can be Ordered:
Dot-Matrix-6Dot-3Dot/Lafis LCD-V&H/7 Segment/EG-V&H/Dot Matrix-Full Color-V&H/TFT7 Monitor-V/TFT5 Monitor-H&V

Available Equipment

Equipment That Can be ordered:
Speaker Phone / Multi-channel Access Control / Mono channel Access Control / Alpha Switch /Remote Device And Double Receiver / Phone Box,Intercam / Fingerprint Access Control / Touch Speaker Phone





CABIN OPERATION PANEL

PRIMA (TYPE, 1&2)

پریم، جایی که طراحی و کیفیت با هم ملاقات می‌کنند.

پلتفرم اصلی تولید پنل پریم

ابعاد پیش فرض: عرض: ۲۵۰ میلیمتر / ارتفاع: ۴۰۰۰ میلیمتر / نصب روکار / اجرای طرح CNC و طرح زیر / اجرای لوگو شرکت ها و هر گونه طرح تبلیغاتی مورد نیاز و همچنین پلاک ظرفیت بصورت حک، چاپ، لیزر، رنگ و استیکر روی بدنه استیل و پلکسی / دارای فریم آلومینیومی

متریال های قابل سفارش

استیل ۳۰۴ نگیر در طرح های مختلف شامل: استیل میرو، خش دار در رنگ های نقره ای، طلایی، برنز، شامپاینی، دودی و سفارشی / متریال پلکسی

کلیدهای قابل سفارش

تمامی کلید های مکانیکی و لمسی موجود با توجه به ضوابط طراحی

نمایشگرهای قابل سفارش

تمامی نمایشگر های موجود با توجه به ضوابط طراحی

تجهیزات قابل سفارش

انواع تجهیزات از قبیل محدود کننده ها، تلفن و اینترنت با توجه به ابعاد و الزامات طراحی

Main Product Platform

Default Dimensions: from the width From 250 mm to any desired dimensions / height : 2000 mm / Surface installation / Execution of company logos and any required advertising design, as well as capacity plates engraved on acrylic and steel and CNC on steel

Available Materials

Stainless steel 304 in different Designs including: mirror ,brushed steel, in different colors including: silver, gold, bronze, smoked And all types of customized steel surface color/Acrylic

Available Push Buttons

HT/R100-200/M100-200/LG100-200/LPB/BR/Laser push buttons/G100-200/CRS-TYPE/QB/Touch buttons

Available Indicators

Indicators That Can be Ordered:
Dot-Matrix-6Dot-3Dot/Leds LCD-V&H/7
Segment/EG-V&H/Dot Matrix-Full Color-V&H/TFT7
Monitor-V/TFT5 Monitor-H&V

Available Equipment

Equipment That Can be ordered:
Speaker Phone / Multi channel Access Control / Mono channel Access Control / Alpha Switch /Remote Device And Double Receiver / Phone Box,intercom / Fingerprint Access Control / Touch Speaker Phone





CABIN OPERATION PANEL

PRIMA (TYPE, 3&4)

پریم، جایی که طراحی و کیفیت با هم ملاقات می‌کنند.

پلتفرم اصلی تولید پنل پریم

ابعاد پیش فرض: عرض: ۲۵۰ میلی‌متر / ارتفاع: ۴۰۰ میلی‌متر / نصب روکار / اجرای طرح CNC و طرح زیر / اجرای لوگو شرکت ها و هر گونه طرح تبلیغاتی / مورد نیاز و همچنین پلاک ظرفیت بصورت حک، چاپ، لیزر، رنگ و استیکر روی بدنه استیل و پلکسی / دارای فریم آلومینیومی

متریال های قابل سفارش

استیل ۳۰۴ نگیر در طرح های مختلف شامل: استیل، برنز، شامپاینی، دودی و سفارشی / متریال پلکسی

کلیدهای قابل سفارش

تمامی کلید های مکانیکی و لمسی موجود با توجه به ضوابط طراحی

نمایشگرهای قابل سفارش

تمامی نمایشگر های موجود با توجه به ضوابط طراحی

تجهیزات قابل سفارش

انواع تجهیزات از قبیل محدود کننده ها، تلفن و ایترگام با توجه به ابعاد و الزامات طراحی

Main Product Platform

Default Dimensions: from the width From 250 mm to any desired dimensions / height : 2000 mm / Surface installation / Execution of company logos and any required advertising design, as well as capacity plates engraved on acrylic and steel and CNC on steel

Available Materials

Stainless steel 304 in different Designs including: mirror, brushed steel, in different colors including: silver, gold, bronze, smoked And all types of customized steel surface color / Acrylic

Available Push Buttons

HT/R100-200/M100-200/LG100-200/LPB/BR/Laser push buttons/G100-200/CRS-TYPE/QB/Touch buttons

Available Indicators

Indicators That Can be Ordered:
Dot-Matrix-6Dot-3Dot/Leds LCD-V&H/7
Segment/EG-V&H/Dot Matrix-Full Color-V&H/TFT7
Monitor-V/TFT5 Monitor-H&V

Available Equipment

Equipment That Can be ordered:
Speaker Phone / Multi channel Access Control / Mono channel Access Control / Alpha Switch / Remote Device And Double Receiver / Phone Box, Intercom / Fingerprint Access Control / Touch Speaker Phone





CABIN OPERATION PANEL

PRIMA (TYPE,5)

پریم، جایی که طراحی و کیفیت با هم ملاقات می‌کنند.

پلتفرم اصلی تولید پنل پریم

ابعاد پیش فرض: عرض ۲۵۰ میلی‌متر / ارتفاع ۲۰۰۰ میلی‌متر / نصب روکار / اجرای طرح CNC و طرح زیر / اجرای لوگو شرکت ها و هرگونه طرح تبلیغاتی مورد نیاز و همچنین پلاک ظرفیت بصورت حک، چاپ، لیزر، رنگ و استیکر روی بدنه استیل و پلکسی / دارای فریم آلومینیومی

متریال های قابل سفارش

استیل ۳۰۴ بگیر در طرح های مختلف شامل: استیل میرو، خش دار در رنگ های نقره ای، طلایی، برنز، شامپاینی، دودی و سفارشی / متریال پلکسی

کلیدهای قابل سفارش

تمامی کلید های مکانیکی و لمسی موجود با توجه به ضوابط طراحی

نمایشگرهای قابل سفارش

تمامی نمایشگر های موجود با توجه به ضوابط طراحی

تجهیزات قابل سفارش

انواع تجهیزات از قبیل محدود کننده ها، تلفن و اینترکام با توجه به ابعاد و الزامات طراحی

Main Product Platform

Default Dimensions: from the width From 250 mm to any desired dimensions / height : 2000 mm /Surface installation / Execution of company logos and any required advertising design, as well as capacity plates engraved on acrylic and steel and CNC on steel

Available Materials

Stainless steel 304 in different Designs including: mirror ,brushed steel, in diferent colors including: silver, gold, bronze, smoked And all types of customized steel surface color/Acrylic

Available Push Buttons

HT/R100-200/M100-200/LG100-200/LPB/BR/Laser push buttons(G100-200)/CRS-TYPE/Q8/Touch buttons

Available Indicators

Indicators That Can be Ordered:
Dot-Matrix-6Dot-3Dot/Leds LCD-V&H/7
Segment/EG-V&H/Dot Matrix-Full Color-V&H/TFT7
Monitor-V/TFT5 Monitor-H&V

Available Equipment

Equipment That Can be ordered:
Speaker Phone / Multi channel Access Control / Mono channel Access Control / Alpha Switch /Remote Device And Double Receiver / Phone Box,Intercom / Fingerprint Access Control / Touch Speaker Phone





CABIN OPRATION PANEL

PRIMA (TYPE,6)

پریم، جایی که طراحی و کیفیت با هم ملاقات می‌کنند.

پلتفرم اصلی تولید پنل پریم

ابعاد پیش فرض: عرض ۲۵۰ میلی‌متر / ارتفاع ۲۰۰۰ میلی‌متر / نصب روکار / اجرای طرح CNC و طرح زیر / اجرای لوگو شرکت ها و هر گونه طرح تبلیغاتی مورد نیاز و همچنین پلاک ظرفیت بصورت حک، چاپ، لیزر، رنگ و استیکر روی بدنه استیل و پلکسی / دارای فریم آلومینیومی

استیل ۳۰۴ بگیر در طرح های مختلف شامل: استیل میرورخش دار در رنگ های نقره ای، طلایی، برنز، شامپاینی، دودی و سفارشی / متریال پلکسی

کلیدهای قابل سفارش

تمامی کلید های مکانیکی و لمسی موجود با توجه به ضوابط طراحی

نمایشگرهای قابل سفارش

تمامی نمایشگر های موجود با توجه به ضوابط طراحی

تجهیزات قابل سفارش

انواع تجهیزات از قبیل محدود کننده ها، تلفن و اینترنت با توجه به ابعاد و الزامات طراحی

Main Product Platform

Default Dimensions: from the width From 250 mm to any desired dimensions / height : 2000 mm /Surface installation / Execution of company logos and any required advertising design, as well as capacity plates engraved on acrylic and steel and CNC on steel

Available Materials

Stainless steel 304 in different Designs including: mirror ,brushed steel, in different colors including: silver, gold, bronze, smoked And all types of customized steel surface color/Acrylic

Available Push Buttons

HT/R100-200/M100-200/LG100-200/LPB/BR/Laser push buttons(G100-200)/CRS-TYPE/QB/Touch buttons

Available Indicators

Indicators That Can be Ordered:
Dot-Matrix-6Dot-3Dot/Latis LCD-V&H/7
Segment/EG-V&H/Dot Matrix-Full Color-V&H/TFT7
Monitor-V/TFT5 Monitor-H&V

Available Equipment

Equipment That Can be ordered:
Speaker Phone / Multi channel Access Control / Mono channel Access Control / Alpha Switch /Remote Device And Double Receiver / Phone Box,intercom / Fingerprint Access Control / Touch Speaker Phone





CABIN OPERATION PANEL

PRIMA (TYPE,7)

پریم، جایی که طراحی و کیفیت با هم ملاقات می‌کنند.

پلتفرم اصلی تولید پنل پترا

ابعاد پیش فرض: عرض ۲۵۰ میلی‌متر / ارتفاع ۱۲۰۰ میلی‌متر / نصب روکار / اجرای لوگو شرکت ها و هر گونه طرح تبلیغاتی مورد نیاز و همچنین پلاک ظرفیت بصورت حک، رنگ، نورپردازی و چاپ روی پلکسی / دارای فریم از متریال آهن آبکاری شده

متریال های قابل سفارش

متریال پلکسی به ضخامت ۱/۵ میلی‌متر در انواع رنگ های سفارشی/فریم آهن آبکاری شده

کلیدهای قابل سفارش

نسل جدید کلیدهای لمسی که با طراحی و نوآوری های به کار برده شده موجب سهولت در استفاده از سیستم لمسی گردیده است. همچنین این کلید با داشتن صفحه بک لایت این امکان را بوجود می آورد که فونت و طرح کلیدها مطابق سلیقه انتخاب شود. تمامی کلیدهای مکانیکی موجود با توجه به ضوابط طراحی

نمایشگرهای قابل سفارش

تمامی نمایشگر های موجود با توجه به ضوابط طراحی

تجهیزات قابل سفارش

انواع تجهیزات از قبیل محدود کننده ها، تلفن و اینترنتگام با توجه به ابعاد و الزامات طراحی

Main Product Platform

Default Dimensions: from the width From 250 mm / height : 2000 mm /Surface installation
Execution of company logos and any required advertising design, as well as capacity plates engraved on acrylic/iron frame

Available Materials

acrylic can be Ordered in a various colors /iron frame

Available Push Buttons

New generation of touch buttons have facility in use, these Touch buttons are made by backlight in various fonts and design/only G series push buttons tempered glass panel can be execute.
HT/R200/M100-200/LG100-200/LPB/BR/LASER
PUSH BUTTONS (G100-200)/ CRS TYPE/QB

Available Indicators

Indicators That Can be Ordered:
Dot-Matrix-6Dot-3Dot/Latis LCD/7
Segment/EG/Doi Matrix-Full Color/TFT Monitor
(10,8,7,5)/Photo Frame Monitor (10-8inch)

Available Equipment

Equipment That Can be ordered:
Speaker Phone / Multi channel Access Control
/ Mono channel Access Control / Alpha Switch
/Remote Device And Double Receiver / Phone
Box,Intercom / Fingerprint Access Control /
Touch Speaker Phone





CABIN OPERATION PANEL

PETRA

پترا، ترکیب دوام و زیبایی؛ پلکسی در قاب آهن

پلتفرم اصلی تولید پنل تیکال

ابعاد پیش فرض: عرض ۲۷۰ میلی‌متر / ارتفاع ۱۰۰۰ و ۲۰۰۰ میلی‌متر / قابلیت اجرای ابعاد بصورت سفارشی / ترکیب کلی پنل از فریم چوب و متریال شیشه / نصب روکار / اجرای لوگو شرکت ها و هرگونه طرح تبلیغاتی مورد نیاز و همچنین پلاک ظرفیت بصورت رنگ، چاپ و نورپردازی روی شیشه / دارای نور مخفی

متریال های قابل سفارش

قاب با متریال چوب پلی وود در طرح ها و رنگ های سفارشی / شیشه سکوریت ۶ میل

کلیدهای قابل سفارش

نسل جدید کلیدهای لمسی که با طراحی و نوآوری های به کار برده شده موجب سهولت در استفاده از سیستم لمسی گردیده است. همچنین این کلید با داشتن صفحه بک لایت این امکان را بوجود می آورد که فونت و طرح کلیدها مطابق سلیقه انتخاب شود. تنها کلید های فشاری قابل اجرا در کارهای بدنه شیشه ایی کلیدهای سری G می باشند.

نمایشگرهای قابل سفارش

تمامی نمایشگر های موجود با توجه به ضوابط طراحی

تجهیزات قابل سفارش

انواع تجهیزات از قبیل محدود کننده ها، تلفن و اینترنت گام با توجه به ابعاد و الزامات طراحی

Main Product Platform

Default dimensions: width 270 mm / height 1000 and 2000 mm / ability to produce customized dimensions / panel structure made of a wood frame combined with glass material / surface-mounted installation / capability to implement company logos, any required advertising designs, and capacity plates in the form of color, print, or lighting on the glass / equipped with hidden lighting.

Available Materials

Frame made of ply-wood material in custom designs and colors / 6 mm tempered glass

Available Push Buttons

New generation of touch buttons have facility in use. These Touch buttons are made by backlight in various fonts and design/only G series push buttons tempered glass panel can be execute.

Available Indicators

Dot matrix-6dot-3dot / Latis LCD/7 segment/EG/dot Matrix-Full Color/TFT Monitor Photo Frame Monitor

Available Equipment

Equipment That Can be ordered:
Multi channel Access Control / Mono channel Access Control / Alpha Switch / Intercom / Touch Phone





CABIN OPRATION PANEL

TIKAL

تیکال، ترکیب چوب، شیشه و نور؛ هویت تازه آسانسور شما.

پلتفرم اصلی تولید پنل فلورا

ابعاد پیش فرض: عرض ۳۰۰ میلیمتر تا هر ابعاد دلخواه / ارتفاع ۲۰۰۰ میلیمتر/تصیب روکار / اجرای لوگو شرکت ها، پلاک ظرفیت و هرگونه طرح مورد نیاز به صورت حک، رنگ، نور پردازش و CNC و چاپ روی پلکسی و استیل

متریال های قابل سفارش

استیل ۳۰۴ نگیر به ضخامت ۱.۵ میلیمتر در طرح های مختلف شامل: استیل میرورخش دار و گندمی در رنگ های نقره ایی، طلایی، برنز، شامپاینی، دودی و سفارشی

کلیدهای قابل سفارش

تمامی کلید های مکانیکی موجود با توجه به ضوابط طراحی

نمایشگرهای قابل سفارش

تمامی نمایشگر های موجود با توجه به ضوابط طراحی

تجهیزات قابل سفارش

انواع تجهیزات از قبیل محدود کننده ها، تلفن و ایترنگام با توجه به ابعاد و الزامات طراحی

Main Product Platform

Width: 300 mm (customizable to any desired size) / Height: 2000 mm/Installation: Surface mounted / Design Options: Capability to apply company logos, capacity plates, or any required design through engraving, coloring, lighting, CNC, and printing on plexiglass and stainless steel

Available Materials

Stainless Steel 304 (non-magnetic) with 1.5 mm thickness, available in various finishes including Mirror, Hairline, and Linen, in colors such as Silver, Gold, Bronze, Champagne, Smoke, and Custom options

Available Push Buttons

HT/R100-200/M100-200/LG100-200/LPB/BR/LASER PUSHBUTTONS[G100-200]/CRS-TYPE/QB/QS/SM/SR

Available Indicators

Indicators That Can be Ordered
Dot-Matrix-6Dot-3Dot/Latis/7 Segment/EG/Dot Matrix-Full Color/TFT 5-7/TFT 8-10

Available Equipment

Equipment That Can be Ordered:
Speaker phone / Multi channel Access Control / Mono channel Access Control / Alpha Switch Remote Device And Double Receiver / Phone Box,Intercom / Fingerprint Access Control/Touch Phone





CABIN OPERATION PANEL

FLORA (TYPE, 1&2)

فلورا؛ زیبایی در امتداد

پلتفرم اصلی تولید پنل فلورا

ابعاد پیش فرض: عرض ۳۰۰ میلی‌متر تا هر ابعاد دلخواه / ارتفاع ۲۰۰۰ میلی‌متر/نصب روکار / اجرای لوگو شرکت ها، پلاک ظرفیت و هرگونه طرح مورد نیاز به صورت حک، رنگ، نور پردازی و CNC و چاپ روی پلکسی و استیل

متریال های قابل سفارش

استیل ۳۰۴ نگیر به ضخامت ۱.۵ میلی‌متر در طرح های مختلف شامل: استیل میرو، خش دار و گدومی در رنگ های نقره ای، طلایی، برنز، شامپاینی، دودی و سفارشی

کلیدهای قابل سفارش

تمامی کلید های مکانیکی موجود با توجه به ضوابط طراحی

نمایشگرهای قابل سفارش

تمامی نمایشگر های موجود با توجه به ضوابط طراحی

تجهیزات قابل سفارش

انواع تجهیزات از قبیل محدود کننده ها، تلفن و اینترنت با توجه به ابعاد و الزامات طراحی

Main Product Platform

Width: 300 mm (customizable to any desired size) / Height: 2000 mm/Installation: Surface mounted / Design Options: Capability to apply company logos, capacity plates, or any required design through engraving, coloring, lighting, CNC, and printing on plexiglass and stainless steel

Available Materials

Stainless Steel 304 (non-magnetic) with 1.5 mm thickness, available in various finishes including Mirror, Hairline, and Linen, in colors such as Silver, Gold, Bronze, Champagne, Smoke, and Custom options

Available Push Buttons

HT/R100-200/M100-200/LG100-200/LPB/BR/LASER PUSHBUTTONS(G100-200)/CRS-TYPE/QB/QS/SM/SR

Available Indicators

Indicators That Can be Ordered
Dot-Matrix-6Dot-3Dot/Latis/7 Segment/EG/Dot Matrix-Full Color/TFT 5-7/TFT 8-10

Available Equipment

Equipment That Can be Ordered:
Speaker phone / Multi channel Access Control / Mono channel Access Control / Alpha Switch Remote Device And Double Receiver / Phone Box,Intercom / Fingerprint Access Control/Touch Phone





CABIN OPERATION PANEL

FLORA (TYPE, 3&4)

فلورا؛ زیبایی در امتداد



CABIN OPRATION PANEL

MOCA (TYPE.1)

موکا، قدرت استیل، شفافیت پلکسی

پلتفرم اصلی تولید پنل موکا

ابعاد پیش فرض: از عرض ۲۵۰ میلی‌متر تا هر ابعاد دلخواه / ارتفاع ۲۰۰۰ میلی‌متر / نصب روکار / چابک‌نمایی در تزیینات کابین / اجرای لوگو شرکت‌ها و هر گونه طرح تبلیغاتی مورد نیاز و همچنین پلاک ظرفیت بصورت حک، نورپردازی و چاپ روی استیل و پلکسی

متریال های قابل سفارش

استیل ۳۰۴ بگیر در طرح های مختلف شامل: استیل میرورخش دار در رنگ های نقره ای، طلایی، برنز، شامپاینی، دودی و سفارشی / متریال پلکسی

کلیدهای قابل سفارش

تمامی کلید های مکانیکی و لمسی موجود با توجه به ضوابط طراحی

نمایشگرهای قابل سفارش

تمامی نمایشگر های موجود با توجه به ضوابط طراحی

تجهیزات قابل سفارش

انواع تجهیزات از قبیل محدود کننده ها، تلفن و اینترنت گام با توجه به ابعاد و الزامات طراحی

Main Product Platform

Default Dimensions: from the width From 250 mm to any desired dimensions / height : 2000 mm /Surface installation / Execution of company logos and any required advertising design, as well as capacity plates engraved on acrylic and steel and CNC on steel

Available Materials

Stainless steel 304 in different Designs including: mirror brushed steel, in different colors including: silver, gold, bronze, smoked And all types of customized steel surface color/Acrylic

Available Push Buttons

HT/R100-200/M100-200/LG100-200/LPB/BR/Laser push buttons(G100-200)/CRS-TYPE/QB/Touch buttons

Available Indicators

Indicators That Can be Ordered:
Dot-Matrix-6Dot-3Dot/Latis, LCD/7 Segment/EG/DoT Matrix-Full Color/TFT Monitor (10,8,7,5)/Photo Frame Monitor (10-Inch)

Available Equipment

Equipment That Can be ordered:
Speaker Phone / Multi channel Access Control / Mono channel Access Control / Alpha Switch /Remote Device And Double Receiver / Phone Box,Intercom / Fingerprint Access Control / Touch Speaker Phone



پلتفرم اصلی تولید پنل موکا

ابعاد بیش فرض: از عرض ۲۵۰ میلی‌متر تا هر ابعاد دلخواه / ارتفاع ۲۰۰۰ میلی‌متر / نصب روکار / جامایی در تزیینات کابین / اجرای لوگو شرکت ها و هر گونه طرح تبلیغاتی مورد نیاز و همچنین پلاک ظرفیت بصورت حک ، نورپردازی و چاپ روی استیل و پلکسی

متریال های قابل سفارش

استیل ۳۰۴ بگیر در طرح های مختلف شامل: استیل میرو، خش دار در رنگ های نقره ای، طلایی، برنز، شامپینی، دودی و سفارشی / متریال پلکسی

کلیدهای قابل سفارش

تمامی کلید های مکانیکی و لمسی موجود با توجه به ضوابط طراحی

نمایشگرهای قابل سفارش

تمامی نمایشگر های موجود با توجه به ضوابط طراحی

تجهیزات قابل سفارش

انواع تجهیزات از قبیل محدود کننده ها، تلفن و اینترنت با توجه به ابعاد و الزامات طراحی

Main Product Platform

Default Dimensions: from the width From 250 mm to any desired dimensions / height : 2000 mm /Surface installation / Execution of company logos and any required advertising design, as well as capacity plates engraved on acrylic and steel and CNC on steel

Available Materials

Stainless steel 304 - in different Designs including: mirror ,brushed steel, in diferent colors including: silver, gold, bronze, smoked And all types of customized steel surface color/Acrylic

Available Push Buttons

HT/R100-200/M100-200/LG100-200/LPB/BR/Laser push buttons(G100-200)/CRS-TYPE/QB/Touch buttons

Available Indicators

Indicators That Can be Ordered:
Dot-Matrix-6Dot-3Dot/Latis-LCD/7 Segment/EG/Dot Matrix-Full Color/TFT Monitor (10,8,7,5)/Photo Frame Monitor (10-8inch)

Available Equipment

Equipment That Can be ordered:
Speaker Phone / Multi channel Access Control / Mono channel Access Control / Alpha Switch /Remote Device And Double Receiver / Phone Box,Intercom / Fingerprint Access Control / Touch Speaker Phone





CABIN OPRATION PANEL

MOCA (TYPE.2)

موکا، قدرت استیل، شفافیت پلکسی

پلتفرم اصلی تولید پنل موکا

ابعاد پیش فرض: از عرض ۳۵۰ میلی‌متر تا هر ابعاد دلخواه / ارتفاع ۷۰۰ میلی‌متر / نصب روکار / جامه‌ای در تزیینات کابین / اجرای لوگو شرکت ها و هر گونه طرح تبلیغاتی مورد نیاز و همچنین پلاک ظرفیت بصورت حک نورپردازی و چاپ روی استیل و پلکسی

متریال های قابل سفارش

استیل ۳۰۴ نگیر در طرح های مختلف شامل: استیل میرورخش دار در رنگ های نقره ای، طلایی، برنز، شامپیتی، دودی و سفارشی / متریال پلکسی

کلیدهای قابل سفارش

تمامی کلید های مکانیکی و لمسی موجود با توجه به ضوابط طراحی

نمایشگرهای قابل سفارش

تمامی نمایشگر های موجود با توجه به ضوابط طراحی

تجهیزات قابل سفارش

انواع تجهیزات از قبیل محدود کننده ها، تلفن و اینترنت با توجه به ابعاد و الزامات طراحی

Main Product Platform

Default Dimensions: from the width From 350 mm to any desired dimensions / height : 2000 mm /Surface installation / Execution of company logos and any required advertising design, as well as capacity plates engraved on acrylic and steel and CNC on steel

Available Materials

Stainless steel 304 in different Designs including: mirror ,brushed steel, in diferent colors including: silver, gold, bronze, smoked And all types of customized steel surface color/Acrylic

Available Push Buttons

HT/R100-200/M100-200/LG100-200/LPB/BR/Laser push buttons(G100-200)/CRS-TYPE/QB/Touch buttons

Available Indicators

Indicators That Can be Ordered:
Do1-Matrix-6Do1-3Do1/LatIs.LCD-V&H/7 Segment/EG-V&H/Dot Matrix-Full Color-V&H/TFT Monitor (10,8,7,5)/Photo Frame Monitor (10-8inch)

Available Equipment

Equipment That Can be ordered:
Speaker Phone / Multi channel Access Control / Mono channel Access Control / Alpha Switch /Remote Device And Double Receiver / Phone-Box,Intercom / Fingerprint Access Control / Touch Speaker Phone





CABIN OPERATION PANEL

MOCA

(TYPE.4)

موکا، قدرت استیل، شفافیت پلکسی

پلتفرم اصلی تولید پنل موکا

ابعاد پیش فرض: از عرض ۲۵۰ میلیمتر تا هر ابعاد دلخواه / ارتفاع ۲۰۰۰ میلیمتر / نصب روکار / جانمایی در تزیینات کابین / اجرای لوگو شرکت ها و هر گونه طرح تبلیغاتی مورد نیاز و همچنین پلاک ظرفیت بصورت حک نورپردازی و چاپ روی استیل و پلکسی

متریال های قابل سفارش

استیل ۳۰۴ بگیر در طرح های مختلف شامل: استیل میرو، خش دار در رنگ های نقره ای، طلایی، برنز، شامپاینی، دودی و سفارشی / متریال پلکسی

کلیدهای قابل سفارش

تمامی کلید های مکانیکی و لمسی موجود با توجه به ضوابط طراحی

نمایشگرهای قابل سفارش

تمامی نمایشگر های موجود با توجه به ضوابط طراحی

تجهیزات قابل سفارش

انواع تجهیزات از قبیل محدود کننده ها، تلفن و اینترنت با توجه به ابعاد و الزامات طراحی

Main Product Platform

Default Dimensions: from the width From 250 mm to any desired dimensions / height : 2000 mm /Surface installation / Execution of company logos and any required advertising design, as well as capacity plates engraved on acrylic and steel and CNC on steel

Available Materials

Stainless steel 304 in different Designs including: mirror ,brushed steel, in diferent colors including: silver, gold, bronze, smoked And all types of customized steel surface color/Acrylic

Available Push Buttons

HT/R100-200/M100-200/LG100-200/LPB/BR/Laser push buffons(G100-200)/CRS-TYPE/QB/Touch buttons

Available Indicators

Indicators That Can be Ordered:
Dot-Matrix-6Dot-3Dot/Latis/LCD/7
Segment/EG/Dot Matrix-Full Color/TFT Monitor
{10,8,7,5}/Photo Frame Monitor {10-8inch}

Available Equipment

Equipment That Can be ordered:
Speaker Phone / Multi channel Access Control / Mono channel Access Control / Alpha Switch /Remote Device And Double Receiver / Phone Box,Intercom / Fingerprint Access Control / Touch Speaker Phone





CABIN OPERATION PANEL

MOCA

(TYPE.3)

موکا، قدرت استیل، شفافیت پلکسی





At Karlift, we combine precision engineering with modern aesthetics to create premium elevator panels that redefine style and performance. Each panel is crafted with meticulous attention to detail, using high-quality materials and innovative design concepts. From residential towers to luxury hotels, Karlift delivers solutions that enhance every journey between floors. Reliable, stylish, and built to last — Karlift elevates every experience.

پلتفرم اصلی تولید پنل لوند

ابعاد پیش فرض: عرض ۲۵۰ میلی‌متر / ارتفاع ۲۰۰۰ میلی‌متر تا هر ابعاد دلخواه / نصب روکار / اجرای طرح CNC و طرح زیر/اجرای لوگو شرکت ها و هر گونه طرح تبلیغاتی مورد نیاز و همچنین پلاک ظرفیت بصورت حک روی پلکسی و استیل و CNC روی استیل

متریال های قابل سفارش

استیل ۳۰۴ بگیر در طرح های مختلف شامل: استیل میرو، خش دار در رنگ های نقره ای، طلایی، برنز، شامپینی، دودی و سفارشی

کلیدهای قابل سفارش

تمامی کلید های مکانیکی موجود با توجه به ضوابط طراحی

نمایشگرهای قابل سفارش

تمامی نمایشگر های موجود با توجه به ضوابط طراحی

تجهیزات قابل سفارش

انواع تجهیزات از قبیل محدود کننده ها، تلفن و اینترنت با توجه به ابعاد و الزامات طراحی

Main Product Platform

Default Dimensions: 250 mm 1/ height : 2000 mm to any desired dimensions /Surface installation / execution of the customized CNC design /Execution of CNC design / Execution of company logos and any required advertising design, as well as capacity plates engraved on acrylic and steel and CNC on steel

Available Materials

Stainless steel 304 in different Designs including: mirror ,brushed steel, in diferent colors including: silver, gold, bronze, smoked And all types of customized steel surface color

Available Push Buttons

HT/R100-200/M100-200/LG100-200/LPB/BR/LASER PUSH BUTTONS (G100-200) /CRS-TYPE/QB/QS

Available Indicators

Indicators That Can be Ordered:
Dot-Matrix-6Dot-3Dot/Latis LCD/7 Segment/EG/Dot Matrix-Full Color/TFT MONITOR (7)/Photo Frame MONITOR (10-8inch)

Available Equipment

Equipment That Can be ordered:
Speaker phone / Multi channel Access Control / Mono channel Access Control / Alpha Switch Remote Device And Double Receiver / Phone Box,Intercom / Fingerprint Access Control/Touch Phone





CABIN OPRATION PANEL

LAVENDER

لوند، قدرت و طراحی در یک قاب

پلتفرم اصلی تولید پنل ایرن

ابعاد پیش فرض: عرض ۳۰۰ میلی‌متر / ارتفاع ۲۰۰۰ میلی‌متر / فقط بصورت خم نود درجه/ نصب روکار / اجرای طرح CNC و طرح زیر/ اجرای لوگو شرکت ها و هر گونه طرح تبلیغاتی مورد نیاز و همچنین پلاک ظرفیت بصورت حک روی پلکسی و استیل و CNC روی استیل

متریال های قابل سفارش

استیل ۳۰۴ نگیر در طرح های مختلف شامل: استیل میرورخش دار در رنگ های نقره ای، طلایی، برنز، شامپیتی، دودی و سفارشی

کلیدهای قابل سفارش

تمامی کلید های مکانیکی موجود با توجه به ضوابط طراحی

نمایشگرهای قابل سفارش

تمامی نمایشگر های موجود با توجه به ضوابط طراحی

تجهیزات قابل سفارش

انواع تجهیزات از قبیل محدود کننده ها، تلفن و اینترکام با توجه به ابعاد و الزامات طراحی

Main Product Platform

Default dimensions: width 300 mm / height 2000 mm / surface mounting installation / Execution of CNC design / Execution of company logos and any required advertising design, as well as capacity plates engraved on acrylic and steel and CNC on steel

Available Materials

Stainless steel 304 in different Designs including: mirror ,brushed steel, in diferent colors including: silver, gold, bronze, smoked And all types of customized steel surface color

Available Push Buttons

HT/R 100-200/M100-200/LG100-200/LPB/BR/LASER PUSH BUTTONS (G100-200) /CRS-TYPE/QB/QS

Available Indicators

Indicators That Can be Ordered:
Dot-Matrix-6Dot-3Dot/Latis LCD/7 Segment/EG/Dot Matrix-Full Color/TFT7 Monitor/TFT5 Monitor

Available Equipment

Equipment That Can be ordered:
Speaker phone / Multi channel Access Control / Mono channel Access Control / Alpha Switch / Phone Box,Intercom / Fingerprint Access Control / touch phone speaker





CABIN OPRATION PANEL

EIRIN

ایرن، استیل با دوام، عرض ۳۰ سانتیمتری

پلتفرم اصلی تولید پنل کارینا

ابعاد ثابت پنل: عرض ۲۲۰ میلی‌متر تا هر عرض دلخواه و ارتفاع ۲۰۰۰ میلی‌متر / نصب توکار با ضخامت ۱.۵ میلی‌متر / اجرای انواع طرح‌ها (لوگو، پلاک ظرفیت) به روش، حک، چاپ و CNC / دارای جعبه پشت (عمق ۵۰ میلی‌متر)

متریال های قابل سفارش

استیل ۳۰۴ بگیر در طرح های مختلف شامل: استیل میرو، خش دار در رنگ های تیره ای، طلایی، برنز، شامپینی، دودی و سفارشی

کلیدهای قابل سفارش

تمامی کلید های مکانیکی موجود با توجه به ضوابط طراحی

نمایشگرهای قابل سفارش

تمامی نمایشگر های موجود با توجه به ضوابط طراحی

تجهیزات قابل سفارش

انواع تجهیزات از قبیل محدود کننده ها، تلفن و اینترنت گام با توجه به ابعاد و الزامات طراحی

Main Product Platform

Specifications: 220 mm width (extendable) 2000 mm height, flush mounting (1.5 mm thickness), customizable designs (logo, capacity plate) via engraving/printing/CNC, with 50 mm depth back box for easy installation and wiring.

Available Materials

Stainless steel 304 in different Designs including: mirror, brushed steel, in different colors including: silver, gold, bronze, smoked And all types of customized steel surface color

Available Push Buttons

HT/R100-200/M100-200/LG100-200/LPB/BR/LASER PUSH BUTTONS(G100-200)/CRS-TYPE/QB/QS/SM/SR

Available Indicators

Indicators That Can be Ordered:
Dot-Matrix-6Dot-3Dot/Latis LCD-V&H/7-Segment/EG-V&H/Dot Matrix-Full Color-V&H/TFT Monitor (10,8,7,5)/Photo Frame Monitor (10-Inch)

Available Equipment

Equipment That Can be ordered:
Speaker Phone / Multi channel Access Control / Mono channel Access Control / Alpha Switch /Remote Device And Double Receiver / Phone Box,Intercom / Fingerprint Access Control / Touch Speaker Phone





CABIN OPERATION PANEL

KARINA

کارینا، پنهان اما پر قدرت؛ پنل توکار با طراحی همسطح

پلتفرم اصلی تولید پنل بی،اس،تی

ابعاد ثابت پنل: عرض ۲۵۰ میلی‌متر و ارتفاع ۱۲۰۰ میلی‌متر / نصب توکار / دارای جعبه پشت / تنوع در روش نصب / اجرای انواع طرح (لوگو، پلاک ظرفیت) به روش حک، رنگ، چاپ و CNC روی استیل و پلکسی

متریال های قابل سفارش

استیل ۳۰۴ / ۳۰۴ نگین در طرح های مختلف شامل: استیل، میرورخش دار در رنگ های نقره ای، طلایی، برنز، شامپینی، دودی و سفارشی/پلکسی

کلیدهای قابل سفارش

تمامی کلید های مکانیکی موجود با توجه به ضوابط طراحی

نمایشگرهای قابل سفارش

تمامی نمایشگر های موجود با توجه به ضوابط طراحی

تجهیزات قابل سفارش

انواع تجهیزات از قبیل محدود کننده ها، تلفن و ایترگام با توجه به ابعاد و الزامات طراحی

Main Product Platform

Dimensions: 250x1200mm/Installation: Flush mounting with back box, flexible methods/Design: Logos, capacity plates, and custom patterns via engraving, printing, coloring, or CNC on stainless steel & Acrylic

Available Materials

Stainless steel 304 in different Designs including: mirror, brushed steel, in different colors including: silver, gold, bronze, smoked And all types of customized steel surface color

Available Push Buttons

HT/R100-200/M100-200/LG100-200/LPB/BR/LASER PUSH BUTTONS(G100-200)/CR5-TYPE/Q8/QS/SM/SR

Available Indicators

Indicators That Can be Ordered
Dot-Matrix-6Dot-3Dot/Latis LCD-V&H/7 Segment/EG-V&H/Dot Matrix-Full Color-V&H/TFT Monitor [7.5]

Available Equipment

Equipment That Can be ordered:
Speaker Phone / Multi channel Access Control / Mono channel Access Control / Alpha Switch / Remote Device And Double Receiver / Phone Box, Intercorn / Fingerprint Access Control / Touch Speaker Phone





CABIN OPERATION PANEL

BST (TYPE,1&2)



CABIN OPERATION

BST (TYPE,3&4)

بی اس تی: ترکیبی هماهنگ از استیل و پلکسی ، طراحی توکار و ابعاد بهینه

پلتفرم اصلی تولید پنل کابین

قابل سفارشی‌سازی در ابعاد مختلف (عرض از ۲۸۰ میلی‌متر، ارتفاع از ۱۲۰۰ میلی‌متر) با نصب توکار و جعبه پشت/ امکان اجرای روش‌های متنوع نصب و طراحی (لوگو، پلاک ظرفیت) از طریق حکاکی، رنگ، چاپ یا CNC روی استیل و پلکسی/ مجهز به دو تکه استیل در رنگ‌های متفاوت برای جلوه‌ای مدرن و شیک.

متریال های قابل سفارش

استیل ۳۰۴ نگیر در طرح های مختلف شامل: استیل میرو،خشش دار در رنگ های نقره ای، طلایی، برنز، شامپینی، دودی و سفارشی/پلکسی

کلیدهای قابل سفارش

تمامی کلید های مکانیکی موجود با توجه به ضوابط طراحی

نمایشگرهای قابل سفارش

تمامی نمایشگر های موجود با توجه به ضوابط طراحی

تجهیزات قابل سفارش

انواع تجهیزات از قبیل محدود کننده ها، تلفن و اینترنت گام با توجه به ابعاد و الزامات طراحی

Main Product Platform

Customizable dimensions (width from 280 mm, height from 1200 mm) with flush mounting and back box. Supports various installation methods and design options (logos, capacity plates) through engraving, coloring, printing, or CNC on stainless steel and acrylic. Enhanced with dual-color stainless steel finish for a modern and stylish look.

Available Materials

Stainless steel 304 in different Designs including: mirror, brushed steel, in different colors including: silver, gold, bronze, smoked And all types of customized steel surface color

Available Push Buttons

HT/R 100-200/M 100-200/LG 100-200/LPB/BR/LASER PUSHBUTTONS(G 100-200)/CRS-TYPE/Q8/QS/SM/SR

Available Indicators

Indicators That Can be Ordered:
Dot-Matrix-6Dot-3Dot/Leds LCD/7 Segment/EG/DoT Matrix-Full Color/TFT MONITOR 7/TFT MONITOR 5

Available Equipment

Equipment That Can be ordered:
Speaker Phone / Multi channel Access Control / Mono channel Access Control / Alpha Switch /Remote Device And Double Receiver / Phone Box,Intercom / Fingerprint Access Control / Touch Speaker Phone



KAYYA

CABIN OPERATION PANEL

کایا، دو بچش، یک ہارمونی کامل



پلتفرم اصلی تولید اسکای لاین

ابعاد پیش فرض: از عرض ۲۵۰ میلی‌متر تا هر ابعاد دلخواه / ارتفاع ۲۰۰۰ میلی‌متر / دو لاین نوری طرفین بصورت بدنه آلومینیوم آنادایز شده در رنگ های سیلور یا مشکی، عرض کلی لاین نوری ۲۵ میلی‌متر و عمق ۲۵ میلی‌متر / تنوع در روش نصب / اجرای انواع طرح (لوگو، پلاک ظرفیت) به روش حک، رنگ، چاپ و CNC روی استیل و پلکسی

متریال های قابل سفارش

استیل ۳۰۴ نگیر در طرح های مختلف شامل: استیل میرورخش دار در رنگ های نقره ای، طلایی، برنز، شامپاینی، دودی و سفارشی/پلکسی

کلیدهای قابل سفارش

تمامی کلید های مکانیکی موجود با توجه به ضوابط طراحی

نمایشگرهای قابل سفارش

تمامی نمایشگر های موجود با توجه به ضوابط طراحی

تجهیزات قابل سفارش

انواع تجهیزات از قبیل محدود کننده ها، تلفن و اینترنت گام با توجه به ابعاد و الزامات طراحی

Main Product Platform

With customizable dimensions (width from 250 mm up), 2000 mm height, and elegant dual side light lines in anodized silver or black, our panels combine modern style with flexibility. Multiple installation options and premium finishing methods engraving, coloring, printing, or CNC on stainless steel and acrylic make every design unique.

Available Materials

Stainless steel 304 in different Designs including: mirror, brushed steel, in different colors including: silver, gold, bronze, smoked And all types of customized steel surface color

Available Push Buttons

HT/R100-200/M100-200/LG100-200/LPB/BR/LASER
PUSH BUTTONS(G100-200)/CRS-TYPE/QB/QS/SM/SR

Available Indicators

Indicators That Can be Ordered:
Dot-Matrix-6Dot-3Dot/LatIsLCD/7Segment/EG/Do
t Matrix-Full Color/TFT Monitor (10.8,7.5)/Photo
Frame Monitor (10-8inch)

Available Equipment

Equipment That can be ordered:
Speaker phone / Multi channel Access Control /
Mono channel Access Control / Alpha Switch
/Remote Device And Double Receiver / Phone
Box,Intercom / Fingerprint Access Control / Touch
Speaker Phone





CABIN OPRATION PANEL

SKYLINE

اسکای لاین؛ نور در کنار استیل، جلوه در هر نگاه

پلتفرم اصلی تولید پنل اونیکس

ابعاد پیش فرض: عرض ۱۸۰ میلی‌متر/ ارتفاع ۱۰۰۰ و ۲۰۰۰ میلی‌متر/پنل سه خم/نصب روکار بصورت بالا Z ، پایین بیچ مخفی و همچنین روش های نصب دیگر/ اجرای طرح CNC و طرح زیر/ اجرای لوگو شرکت ها و هر گونه طرح تبلیغاتی مورد نیاز بصورت حک، رنگ و چاپ روی استیل و پلکسی

متریال های قابل سفارش

استیل ۳۰۴ بگیر در طرح های مختلف شامل: استیل میرورخش دار در رنگ های نقره ای، طلایی، برنز، شامپاینی، دودی و سفارشی

کلیدهای قابل سفارش

تمامی کلید های مکانیکی موجود با توجه به ضوابط طراحی

نمایشگرهای قابل سفارش

تمامی نمایشگر های موجود با توجه به ضوابط طراحی

تجهیزات قابل سفارش

انواع تجهیزات از قبیل محدود کننده ها، تلفن و اینترنت گام با توجه به ابعاد و الزامات طراحی

Main Product Platform

Default dimensions: width 185 mm / height in 1000 & 2000 mm / surface mounting installation method as Z plate, hidden screw as well as other installation methods / Execution of CNC design / Execution of company logos and any required advertising design / three bend

Available Materials

Stainless steel 304 in different Designs including: mirror ,brushed steel, in diferent colors including: silver, gold, bronze, smaked

Available Push Buttons

HT/R200/M100-200/LG100-200/BR/LASER PUSH BUTTONS (G100-200) TYPE/QB/QS/LPB/QB

Available Indicators

Dot-matrix-6dot-3dot /Lafis LCD/7 segment/EG/Dot matrix-full color/TFT monitor photo frame monitor

Available Equipment

Equipment That Can be ordered:
Multi channel Access Control / Mono channel Access Control / Alpha Switch / Intercom / Touch Phone / Speaker phone





CABIN OPERATION PANEL

ONLY X

اونیکس، سه خم حساب شده، یک طراحی بی نقص

پلتفرم اصلی تولید پنل ویژن

ابعاد پیش فرض: عرض ۱۸۰ میلی‌متر/ ارتفاع ۱۰۰۰ و ۲۰۰۰ میلی‌متر/ فقط بصورت خم گرد/ نصب روکار بصورت بالا Z ، پایین پیچ مخفی و همچنین روش های نصب دیگر/ اجرای طرح CNC و طرح زیر / اجرای لوگو شرکت ها و هر گونه طرح تبلیغاتی مورد نیاز بصورت حک، رنگ و چاپ روی استیل و پلکسی

متریال های قابل سفارش

استیل ۳۰۴ نگیر در طرح های مختلف شامل: استیل میرورخش دار در رنگ های نقره ای، طلایی، برنز، شامپاینی، دودی و سفارشی

کلیدهای قابل سفارش

تمامی کلید های مکانیکی موجود با توجه به ضوابط طراحی

نمایشگرهای قابل سفارش

تمامی نمایشگر های موجود با توجه به ضوابط طراحی

تجهیزات قابل سفارش

انواع تجهیزات از قبیل محدود کننده ها، تلفن و ایترگرام با توجه به ابعاد و الزامات طراحی

Main Product Platform

Default dimensions: width 185 mm / height in 1000 & 2000 mm / only as a round bending / surface mounting installation method as Z plate, hidden screw as well as other installation methods / Execution of CNC design / Execution of company logos and any required advertising design

Available Materials

Stainless steel 304 in different Designs including: mirror ,brushed steel, in diferent colors including: silver, gold, bronze, smoked

Available Push Buttons

HT/R200/M100-200/LG100-200/BR/LASER PUSH BUTTONS (G100-200) TYPE/QB/QS/LPB

Available Indicators

Dot-Matrix-6Dot-3Dot V&H/Latit LCD-V&H/7 Segment/EG-V&H/Dot Matrix-Full Color-V&H/TFT Monitor (H&V)-Photo Frame Monitor (H&V)

Available Equipment

Equipment That Can be ordered:
Multi channel Access Control / Mono channel Access Control / Alpha Switch /Intercom / Touch Phone





CABIN OPERATION PANEL

VISION

ویژن: تجلی استیلا در انحنا و ظرافت

Dot Matrix 6 Dot

Display Window (FUJI)

Emergency light

LPB Push Butoon

Default dimensions: width 300mm / height 2000 mm / surface mounting installation method as Z plate, hidden crew as well as other installation methods / TF indicator / Execution of CNC design / Execution of company logos and any required advertising design, as well as capacity plates engraved on acrylic and steel and CNC on steel





Dot Matrix 6 Dot

G200 Push Buttons

Dyed Acrylic

Black Mirror Stainless Steel



Main Product Platform

Default dimensions: width 900 mm / height in 213 mm / the ability to implement customized dimensions / surface mounting installation / Execution of CNC design / Execution of company logos and any required advertising design, as well as capacity plates engraved on acrylic and steel and CNC on steel

Available Materials

Stainless steel 304 with a thickness of 1 mm in different Designs including: mirror ,brushed steel, in different colors including: silver, gold, bronze, smoked And all types of customized steel surface color

Available Push Buttons

HT/R200/M100-200/LG100-200/LASER PUSH BUTTONS (G100-200)/BR/LPB/CRS

Available Indicator

Indicators That Can be Ordered:
Dot-Matrix-6Dot-3Dot1/Latis LCD-V&H/7 Segment/EG-V&H

Available Equipment

Equipment That Can be ordered:
Multi-channel Access Control / Mono channel Access Control / Alpha Switch / Intercom / Touch Phone / Speaker phone

پلتفرم اصلی تولید پنل

ابعاد پیش فرض: عرض ۹۰۰ میلیمتر / ارتفاع ۲۱۳ میلیمتر / قابلیت اجرای ابعاد بصورت سفارشی / نصب روکار / اجرای لوگو شرکت ها و هرگونه طرح تبلیغاتی مورد نیاز و همچنین پلاک ظرفیت بصورت حک، رنگ، چاپ و نورپردازی CNC

متریال های قابل سفارش

استیل ۳۰۴ نگیر در طرح های مختلف شامل: استیل میرورخش دار در رنگ های نقره ای، طلایی، برنز، شامپینی، دودی و سفارشی

کلیدهای قابل سفارش

تمامی کلید های مکانیکی موجود با توجه به ضوابط طراحی

نمایشگرهای قابل سفارش

تمامی نمایشگر های موجود با توجه به ضوابط طراحی

تجهیزات قابل سفارش

انواع تجهیزات از قبیل محدود کننده ها، تلفن و ایترکام با توجه به ابعاد و الزامات طراحی

CABIN OPERATION PANEL

HORIZON

هوریزن؛ زیبایی در زاویه‌ها، نوآوری در هر جزئیات



پلتفرم اصلی تولید پنل های اکونومی

ابعاد پیش فرض: عرض ۱۸۰ میلیمتر / ارتفاع ۲۰۰۰ میلیمتر / نصب / روکار / اجرای لوگو شرکت ها و هر گونه طرح تبلیغاتی مورد نیاز و همچنین پلاک ظرفیت بصورت رنگ و حک روی پلکسی و همچنین اجرای این موارد بصورت سی ان سی و حک روی استیل

متریال های قابل سفارش

استیل ۳۰۴ نگیر در طرح های مختلف شامل: استیل میرور و خش دار در رنگ های نقره ای، طلایی، برنز، شامپاینی، دودی

کلیدهای قابل سفارش

کلیدهای مکانیکی سری ام و آر

نمایشگرهای قابل سفارش

نمایشگرهای سون سگمنت، رنگ قرمز

Main Product Platform

Default dimensions: width 180 mm / height 2000 mm / Surface installation / Implementation of the company's logo, advertising design and / Capacity plaque

Available Materials

Stainless steel 304 in different Designs including: mirror brushed steel, in diferent colors including: silver, gold, bronze, smoked And all types of customized steel surface color

Available Push Buttons

R200/M100-200

Available Indicators

Indicators That Can be Ordered:
7 Segment - RED





CABIN OPRATION PANEL

ECONOMY

پنل اکونومی، سادگی اقتصادی، کارایی ماندگار

DESIGN OPTIONS FOR ELEVATOR PANELS

Printend design

- 01) F1
- 02) F2
- 03) F3
- 04) F4
- 05) F5
- 06) F6

Printend design on steel

- 01) Step pattern
- 02) String pattern

Lighting design

- 01) Elenor
- 02) Supra

Powder-coated paint on glass

- 01) T1
- 02) T2
- 03) T3
- 04) T4
- 04) TC1

آپشن های طراحی پنل

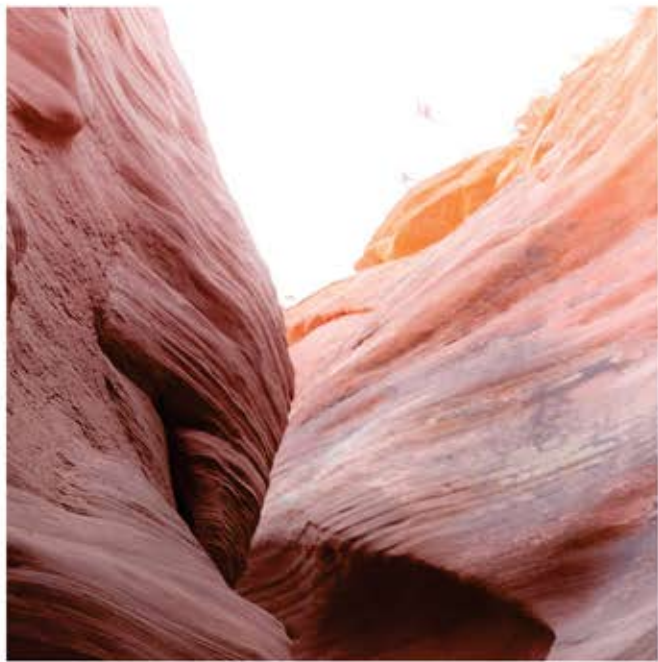

F1 PRINTED DESIGN



F2 PRINTED DESIGN

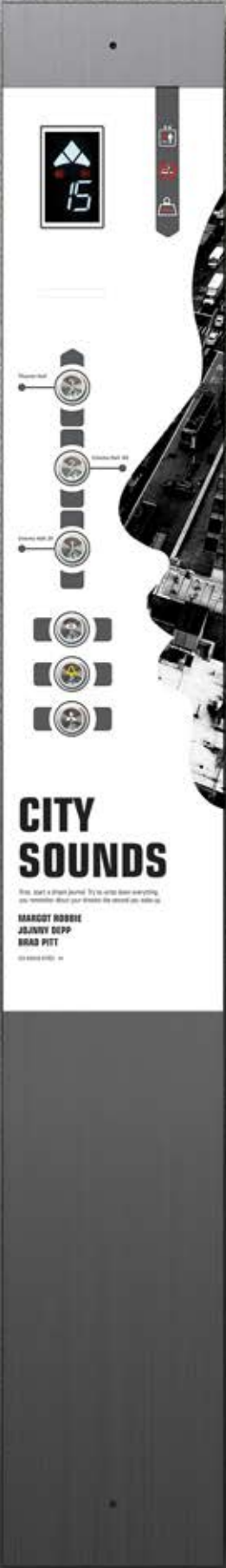

F&C PRINTED DESIGN

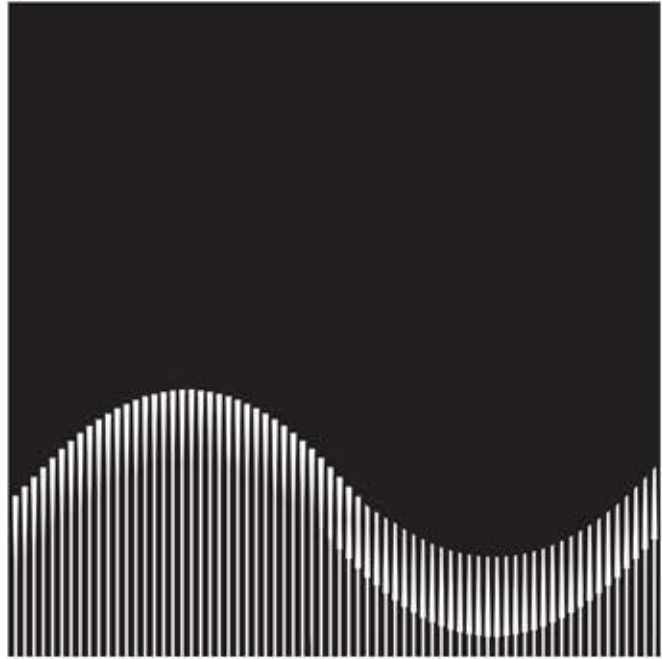

F L H PRINTED DESIGN



not all those who wander are lost.



F5 PRINTED DESIGN



F 6 PRINTED DESIGN

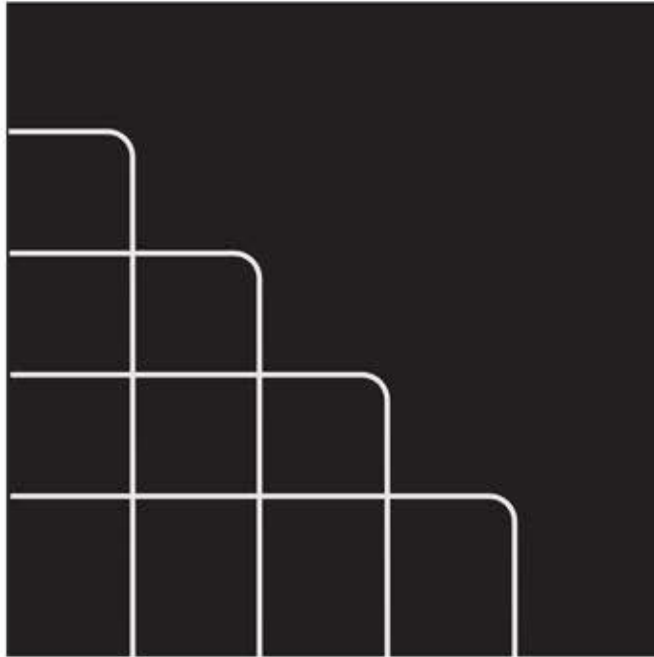
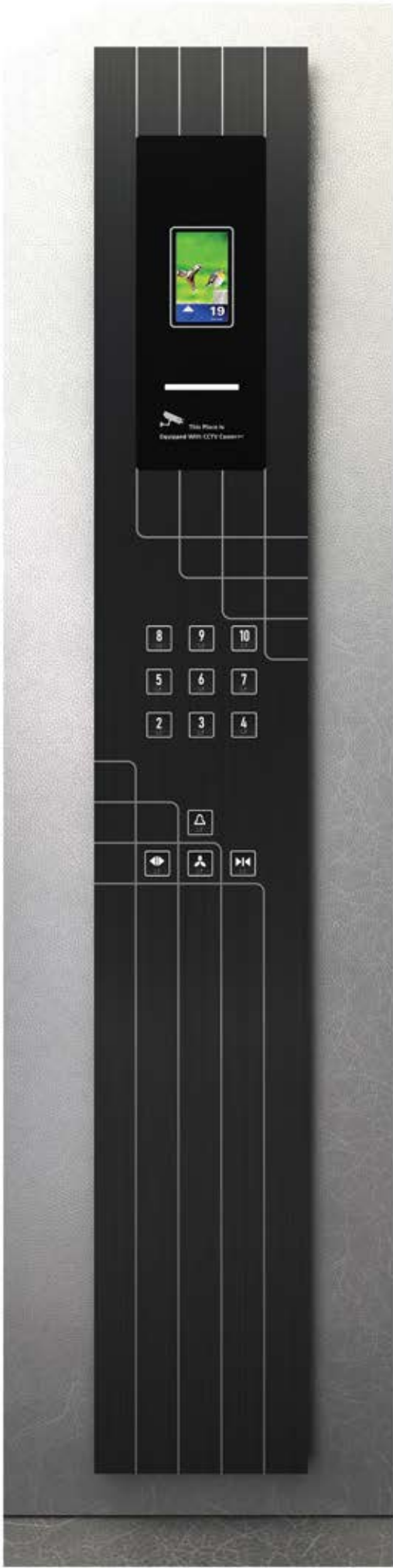

STEP PRINTED DESIGN ON STEEL

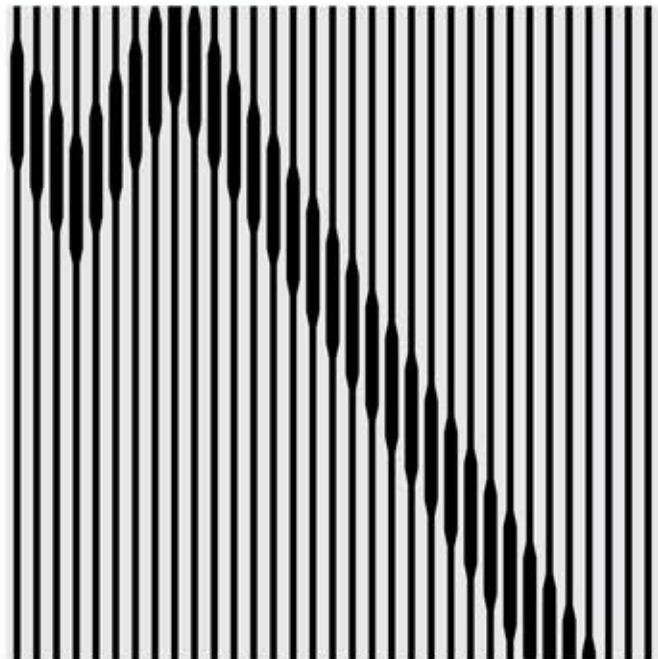
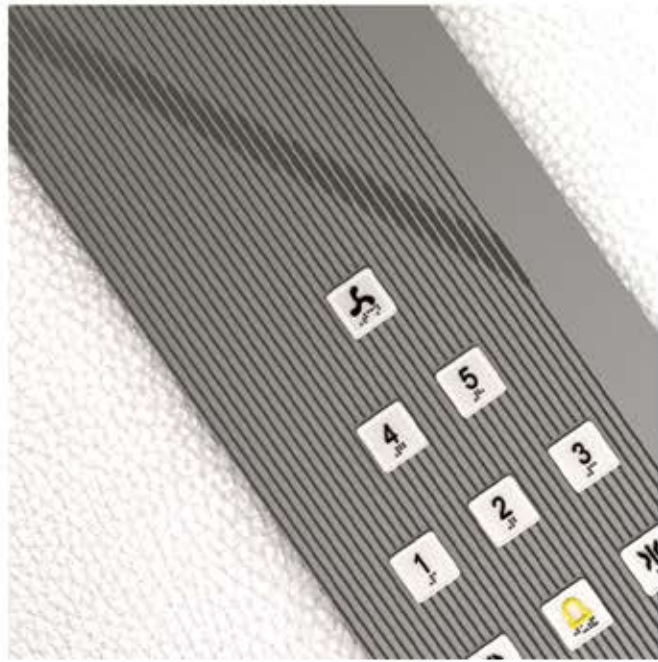
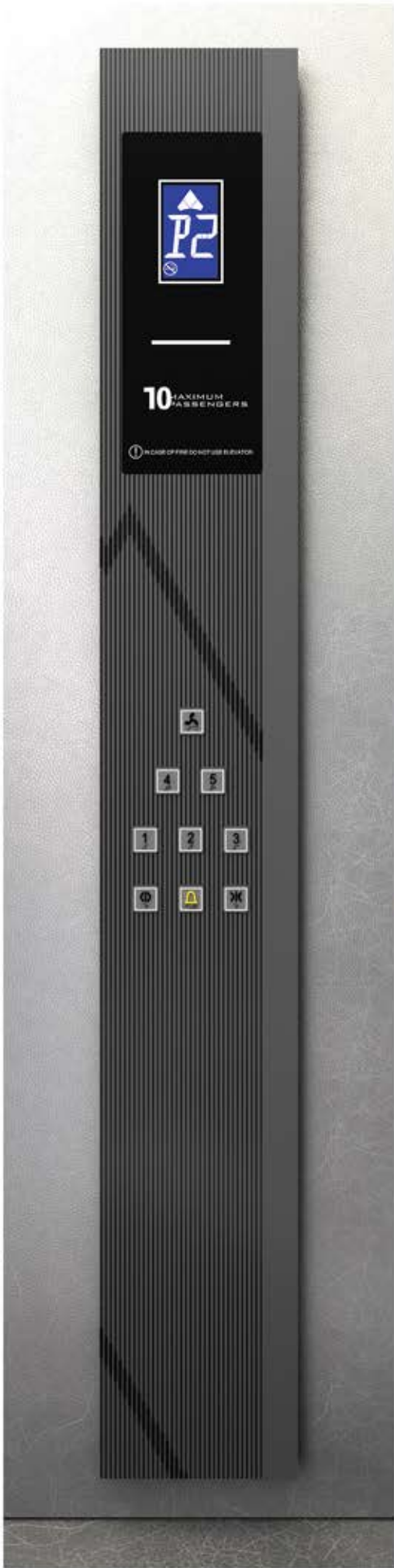

STRING PRINTED DESIGN ON STEEL

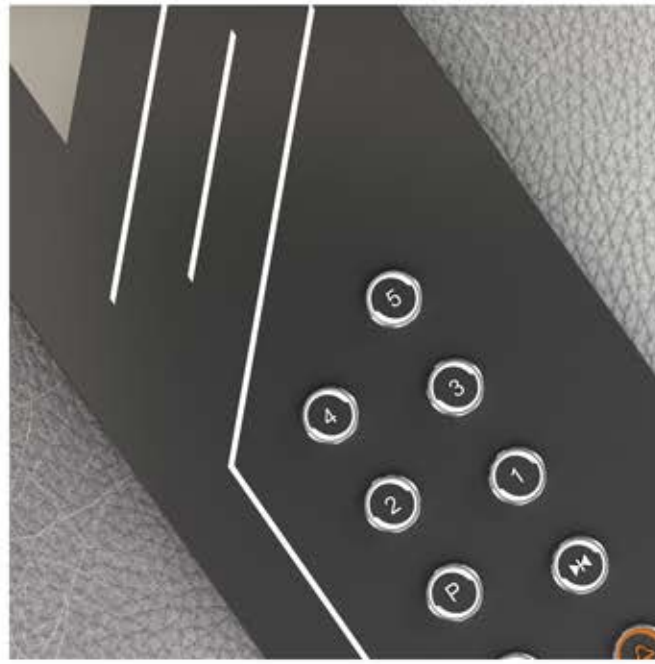

ELLEANOR LIGHTING DESIGN



SUPRA LIGHTING DESIGN

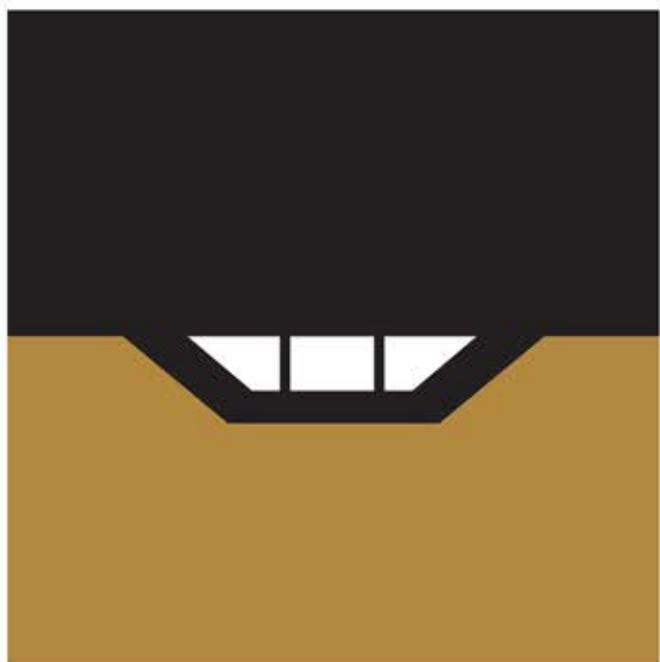
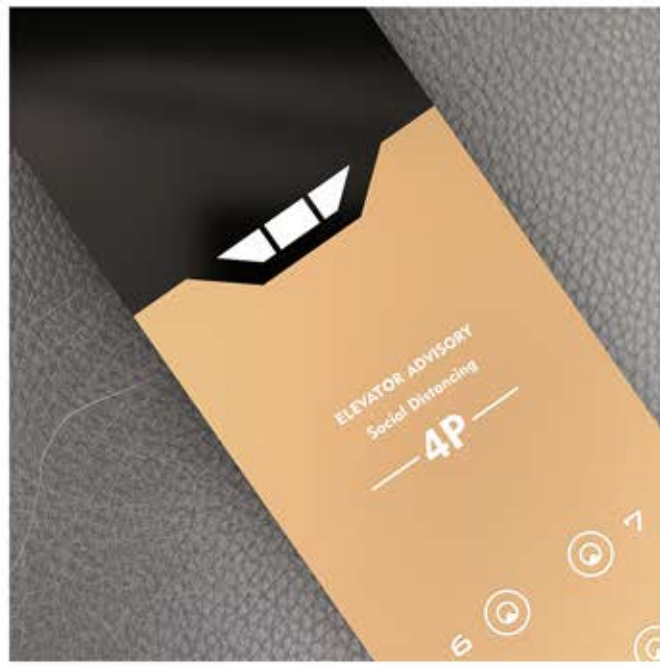

T1 POWDER-COATED PAINT ON GLASS

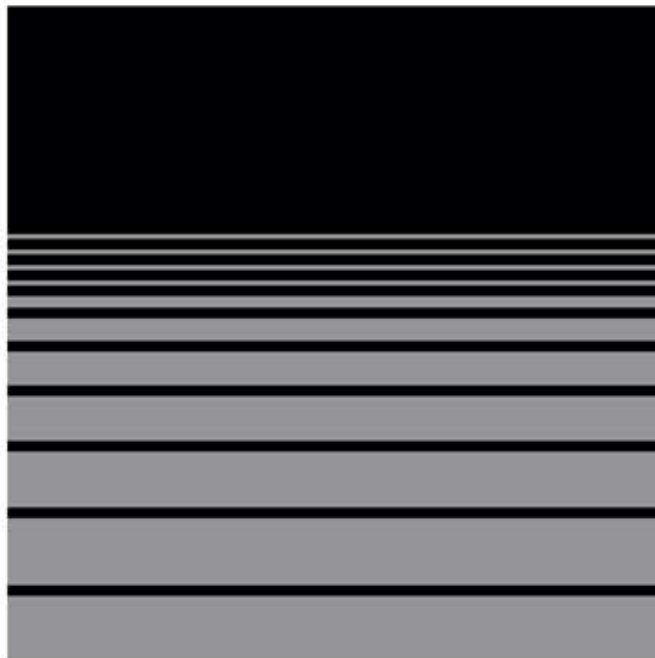

T2 POWDER-COATED PAINT ON GLASS

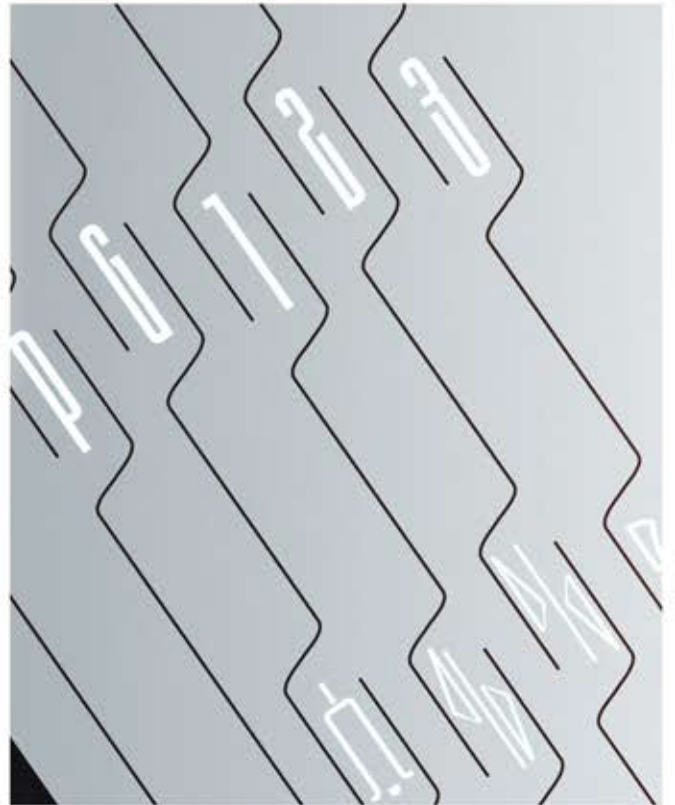
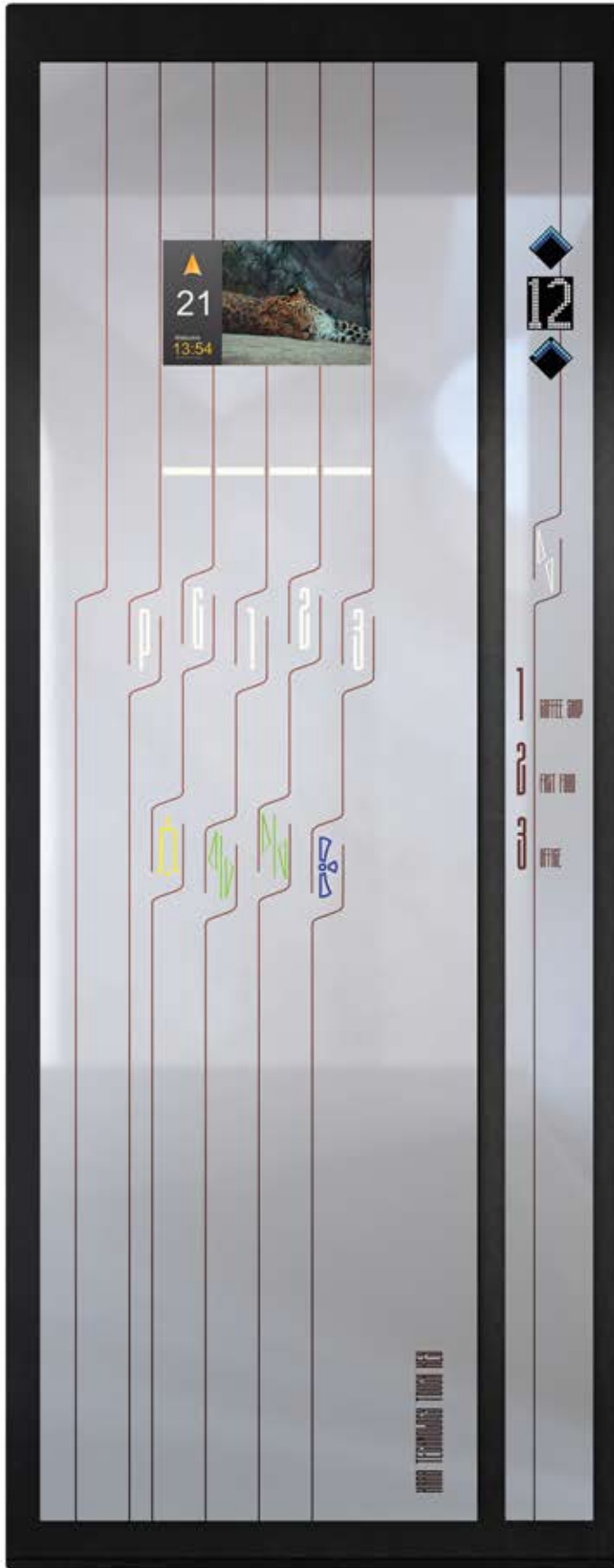

T3 POWDER-COATED PAINT ON GLASS

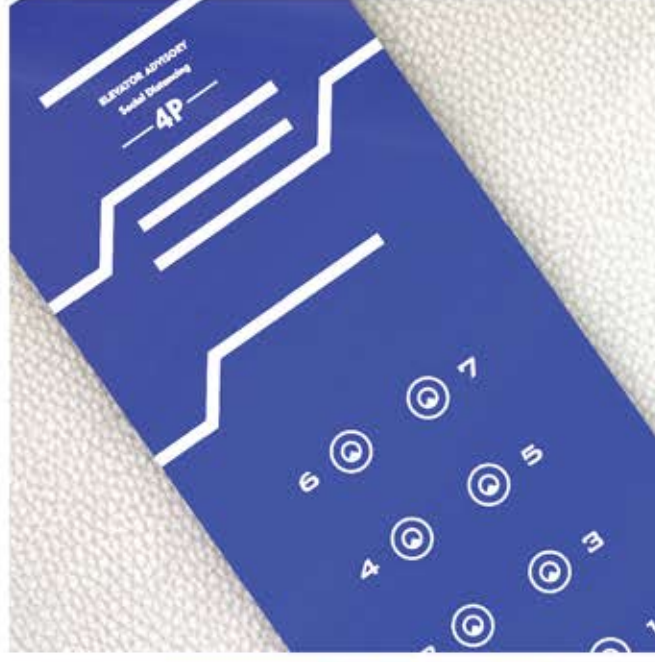
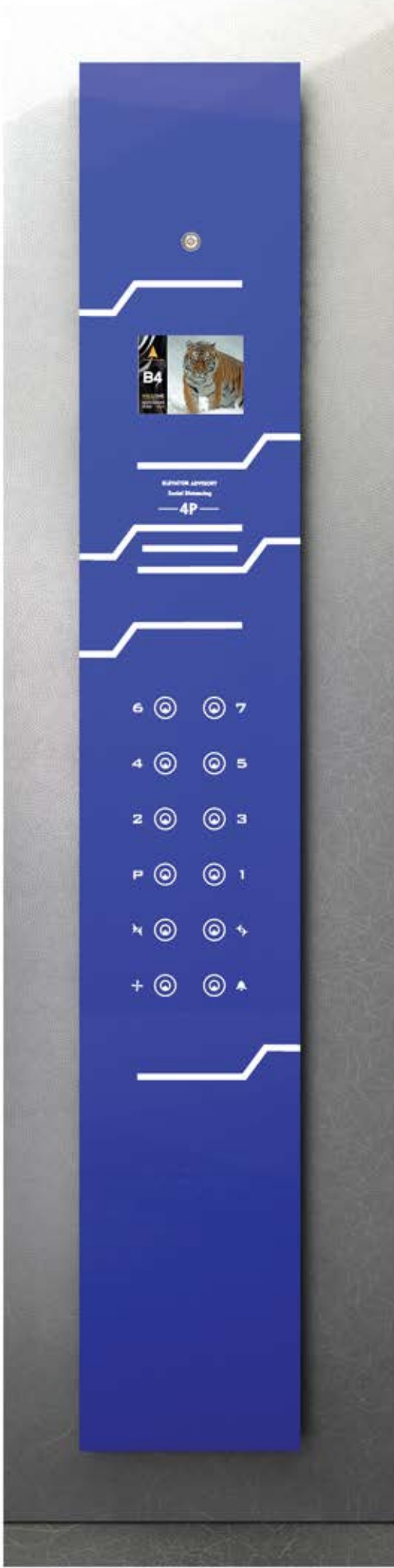

TLH POWDER-COATED PAINT ON GLASS

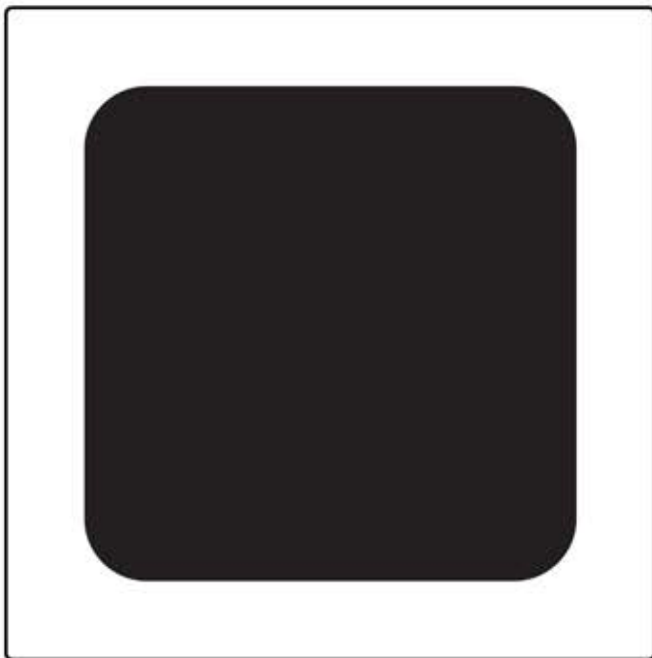

T C I | POWDER-COATED PAINT ON GLASS

LANDING OPERATING

LOP

- 01) Deniz
- 02) Ruby
- 03) Mitsubishi
- 04) Mitsu plus
- 05) Jade
- 06) Garnet
- 07) Avox
- 08) Ametal G08
- 09) Ametal G01
- 10) BCM
- 11) Emerald
- 12) Karina
- 13) BST
- 14) Convex
- 15) Opal
- 16) Petra
- 17) Tikal
- 18) long
- 19) long (titanium)
- 20) long (prima)
- 21) Amber
- 22) Aqua

پنل طبقات

- ۱) دنیز
- ۲) روبي
- ۳) میتسوبیشی
- ۴) میتسوپلاس
- ۵) جید
- ۶) گارنت
- ۷) آوکس
- ۸) آمثال (جی ۰۸)
- ۹) آمثال (جی ۰۱)
- ۱۰) بی.سی.ام
- ۱۱) اِمِرَالِد
- ۱۲) کارینا
- ۱۳) بی.اس.تی
- ۱۴) کانوکس
- ۱۵) اوپال
- ۱۶) پترا
- ۱۷) تیکال
- ۱۸) لانگ
- ۱۹) لانگ (تیتانیوم)
- ۲۰) لانگ (پریم)
- ۲۱) امبر
- ۲۲) آکوا

PANEL

پنل طبقات آسانسور



DENIZ

Main Product Platform

Default dimensions: width 90 mm / height 300 mm to every desire dimension / Execution of CNC design / Execution of company logos and any required advertising design, as well as capacity plates engraved on acrylic and steel and CNC on steel / surface installation
 Dublex dimensions: width 185 mm / height 300 mm to every desire dimension

Available Materials

Stainless steel 304 with a thickness of 0.8 mm in different Designs including: mirror brushed steel, in different colors including: silver, gold, bronze, smoked And all types of customized steel surface color / Acrylic material 3 mm

Available Push

HT/R200/M100-200/LG100-200/LPB/BR/G SERIES

Available Indicators

Indicators That Can be Ordered:
 Dot-Matrix/Latis/7Segment/Emerald,Ametal/EG/Dot-Matrix & Latis
 need Converter board

دنیز

پلتفرم اصلی تولید

ابعاد پیش فرض: عرض ۹۰ میلیمتر / ارتفاع ۳۰۰ میلیمتر تا هر اندازه دلخواه اجرای لوگو شرکت ها و هر گونه طرح تبلیغاتی مورد نیاز بصورت حک و CNC روی استیل / نصب بصورت روکار
 ابعاد دوبلکس: عرض ۱۸۵ میلیمتر / ارتفاع ۳۰۰ میلیمتر تا هر اندازه دلخواه

متریال های قابل سفارش

استیل ۳۰۴ نگیر در طرح های مختلف شامل: استیل میرو،خس دار در رنگ های نقره ای، طلایی، برنز، شامپاینی، دودی و سفارشی

کلید های قابل سفارش

کلیدهای مکانیکی موجود مطابق با ابعاد مدل و با توجه به الزامات طراحی

نمایشگر های قابل سفارش

نمایشگرهای موجود مطابق با ابعاد مدل و با توجه به الزامات طراحی



RUBY

Main Product Platform

Default dimensions: width 90 mm / height 300 mm to every desire dimension / Execution of CNC design / Execution of company logos and any required advertising design, as well as capacity plates engraved on acrylic and steel and CNC on steel / surface installation
 Dublex dimensions: width 185 mm / height 300 mm to every desire dimension

Available Materials

Stainless steel 304 with a thickness of 0.8 mm in different Designs including: mirror, brushed steel, in different colors including: silver, gold, bronze, smoked And all types of customized steel surface color / Acrylic material 3 mm

Available Push

HT/R200/M100-200/LG100-200/LPB/BR/G SERIES

Available Indicators

Indicators That Can be Ordered:
 Dot-Matrix/Latis/7Segment/Emerald,Ametal/EG/Dot-Matrix & Latis
 need Converter board

روبی

پلتفرم اصلی تولید

ابعاد پیش فرض: عرض ۹۰ میلیمتر / ارتفاع ۳۰۰ میلیمتر تا هر اندازه دلخواه اجرای لوگو شرکت ها و هر گونه طرح تبلیغاتی مورد نیاز بصورت حک و CNC روی استیل / نصب بصورت روکار
 ابعاد دوبلکس: عرض ۱۸۵ میلیمتر / ارتفاع ۳۰۰ میلیمتر تا هر اندازه دلخواه

متریال های قابل سفارش

استیل ۳۰۴ بگیر در طرح های مختلف شامل: استیل میرو،خس دار در رنگ های نقره ای، طلایی، برنز، شامپاینی، دودی و سفارشی

کلید های قابل سفارش

کلیدهای مکانیکی موجود مطابق با ابعاد مدل و با توجه به الزامات طراحی

نمایشگر های قابل سفارش

نمایشگرهای موجود مطابق با ابعاد مدل و با توجه به الزامات طراحی



MITSUBISHI

Main Product Platform

Default dimensions: width 90 mm / height 300 mm /Execution of CNC design / Execution of company logos and any required advertising design, as well as capacity plates engraved on acrylic and steel and CNC on steel /surface installation/Elevator Access Control

Available Materials

Stainless steel 304 with a thickness of 0.8 mm in different Designs including: mirror ,brushed steel, in different colors including: silver, gold, bronze, smoked And all types of customized steel surface color / Acrylic material 3 mm

Available Push Buttons

HT/R200/M100-200/LG100-200/LPB/BR/G SERIES/Touch series

Available Indicators

Indicators That Can be Ordered:
Dot-Matrix/Latis/7Segment/Emerald,Ametal/EG/TFT 3.7,4.1/Dot-Matrix & Latis need Converter board

میتسوبیشی

پلتفرم اصلی تولید

ابعاد پیش فرض: عرض ۹۰ میلی‌متر / ارتفاع ۳۰۰ میلی‌متر / اجرای لوگو شرکت ها و هر گونه طرح تبلیغاتی مورد نیاز بصورت حک و CNC روی استیل / نصب بصورت روکار / قابلیت استفاده سیستم محدود کننده

متریال های قابل سفارش

استیل ۳۰۴ نگیر در طرح های مختلف شامل: استیل میرو،خس دار در رنگ های نقره ای، طلایی، برنز، شامپاینی، دودی و سفارشی / پلکسی

کلید های قابل سفارش

کلیدهای مکانیکی و تاج موجود مطابق با ابعاد مدل و با توجه به الزامات

نمایشگر های قابل سفارش

نمایشگرهای موجود مطابق با ابعاد مدل و با توجه به الزامات طراحی



OPAL

Main Product Platform

Default dimensions: width 90 mm / height 300 mm / Execution of company logos and any required advertising design, engraved and CNC on steel / surface mounting installation / Elevator Access Control System
 Dublex dimensions: width 16.5 mm / height 340 mm

Available Materials

Stainless steel 304 with a thickness of 0.8 mm in different Designs including: mirror brushed steel, in different colors including: silver, gold, bronze, smoked And all types of customized steel surface color / Acrylic material 3 mm / Aluminum frame

Available Push Buttons

HT/LPB/BR/TOUCH BUTTONS/LG200

Available Indicators

Indicators That Can be Ordered:
 Dot-Matrix/7 Segment /EG

اوپال

پلتفرم اصلی تولید

ابعاد پیش فرض: عرض ۹۰ میلی‌متر / ارتفاع ۳۰۰ میلی‌متر / اجرای لوگو شرکت ها و هر گونه طرح تبلیغاتی مورد نیاز بصورت حک و CNC روی پلکسی و استیل / نصب بصورت روکار / قابلیت استفاده سیستم محدود کننده
 ابعاد دوبلکس: عرض ۱۶.۵ میلی‌متر / ارتفاع ۳۴۰ میلی‌متر

متریال های قابل سفارش

استیل ۳۰۴ نگیر در طرح های مختلف شامل: استیل میرو،خس دار در رنگ های نقره ای، طلایی، برنز، شامپاینی، دودی و سفارشی/ پلکسی/فریم آلومینیومی

کلید های قابل سفارش

کلیدهای مکانیکی و تاج موجود مطابق با ابعاد مدل و با توجه به الزامات

نمایشگر های قابل سفارش

نمایشگرهای موجود مطابق با ابعاد مدل و با توجه به الزامات طراحی



AMETAL G08

Main Product Platform

Default dimensions: width 90 mm / height 245 mm / Execution of company logos and any required advertising design, engraved and CNC on steel / surface mounting installation

Available Materials

Stainless steel 304 with a thickness of 0.8 mm in different Designs including: mirror, brushed steel, in different colors including: silver, gold, bronze, smoked And all types of customized steel surface color / Acrylic material 3 mm

Available Push Buttons

G100-200

Available Indicators

Indicators That Can be Ordered:
Dot-Matrix/Latis/7 Segment /EG

آمتال

پلتفرم اصلی تولید

ابعاد پیش فرض: عرض ۹۰ میلی‌متر / ارتفاع ۲۴۵ میلی‌متر / اجرای لوگو شرکت ها و هر گونه طرح تبلیغاتی مورد نیاز بصورت حک و CNC روی استیل / نصب بصورت روکار

متریال های قابل سفارش

استیل ۳۰۴ نگیر در طرح های مختلف شامل: استیل میرو،خس دار در رنگ های نقره ای، طلایی، دودی / پلکسی

کلید های قابل سفارش

کلیدهای مکانیکی موجود مطابق با ابعاد مدل و با توجه به الزامات طراحی

نمایشگر های قابل سفارش

نمایشگرهای موجود مطابق با ابعاد مدل و با توجه به الزامات طراحی



AMETAL G01

Main Product Platform

Default dimensions: width 90 mm / height 230 mm / Execution of company logos and any required advertising design, engraved and CNC on steel / surface mounting installation

Available Materials

Stainless steel 304 with a thickness of 0.8 mm in different Designs including: mirror ,brushed steel, in different colors including: silver, gold, bronze, smoked And all types of customized steel surface color / Acrylic material 3 mm

Available Push Buttons

LG100/G100-200

Available Indicators

Indicators That Can be Ordered:
Dot-Matrix/Latis/7 Segment /EG

آمتال

پلتفرم اصلی تولید

ابعاد پیش فرض: عرض ۹۰ میلی‌متر / ارتفاع ۲۳۰ میلی‌متر / اجرای لوگو شرکت ها و هر گونه طرح تبلیغاتی مورد نیاز بصورت حک و CNC روی استیل / نصب بصورت روکار

متریال های قابل سفارش

استیل ۳۰۴ بگیر در طرح های مختلف شامل: استیل میرو،خس دار در رنگ های نقره ای، طلایی، دودی / پلکسی

کلید های قابل سفارش

کلیدهای مکانیکی موجود مطابق با ابعاد مدل و با توجه به الزامات طراحی

نمایشگر های قابل سفارش

نمایشگرهای موجود مطابق با ابعاد مدل و با توجه به الزامات طراحی



EMERALD

Main Product Platform

Default dimensions: width 90 mm / height 325 mm / Execution of CNC design / Execution of company logos and any required advertising design, as well as capacity plates engraved on acrylic and steel and CNC on steel / surface installation

Available Materials

Stainless steel 304 with a thickness of 0.8 mm in different Designs including: mirror ,brushed steel, in different colors including: silver, gold, bronze, smoked And all types of customized steel surface color / Acrylic material 3 mm

Available Push Buttons

HT/R200/M100-200/LG100-200/LPB/BR/G SERIES/SM/SR

Available Indicators

Indicators That Can be Ordered:
Dot-Matrix/Latis/7 Segment /EG/TFT 3.7,4.1
TFT-Dot-Matrix & Latis need Converter board

امerald

پلتفرم اصلی تولید

ابعاد پیش فرض: عرض ۹۰ میلیمتر / ارتفاع ۳۲۵ میلیمتر / اجرای لوگو شرکت ها و هر گونه طرح تبلیغاتی مورد نیاز بصورت حک و CNC روی استیل / نصب بصورت روکار

متریال های قابل سفارش

استیل ۳۰۴ نگیر در طرح های مختلف شامل: استیل میرورخش دار در رنگ های نقره ای، طلایی، دودی / پلکسی

کلید های قابل سفارش

کلیدهای مکانیکی موجود مطابق با ابعاد مدل و با توجه به الزامات طراحی

نمایشگر های قابل سفارش

نمایشگرهای موجود مطابق با ابعاد مدل و با توجه به الزامات طراحی





BCM

Main Product Platform

Default dimensions: width 95 mm / height 335 mm / surface mounting installation / Execution of company logos and any required advertising design engraved & CNC on steel / Voltage: 24v / Elevator Access Control System

Available Materials

Stainless steel 304 with a thickness of 0.8 mm in different Designs Including: mirror ,brushed steel, in different colors including: silver, gold, bronze, smoked And all types of customized steel surface color / Acrylic material 3 mm

Available Push Buttons

This model has its own push buttons

Available Indicators

Indicators That You Can be Ordered:
7 Segment Emerald/Dot Matrix

بی سی ام

پلتفرم اصلی تولید

ابعاد پیش فرض: عرض ۹۵ میلیمتر / ارتفاع ۳۳۵ میلیمتر / اجرای لوگو شرکت ها و هر گونه طرح تبلیغاتی مورد نیاز بصورت حک و ۰۰۰ روی استیل / نصب بصورت روکار / ولتاژ مورد نیاز ۲۴ ولت / قابلیت اجرای سیستم محدود کننده

متریال های قابل سفارش

استیل ۳۰۴ بگیر در طرح های مختلف شامل: استیل میرو،خس دار در رنگ های نقره ای، طلایی، دودی / پلکسی

کلید های قابل سفارش

کلیدهای مکانیکی مخصوص به خود مدل

نمایشگر های قابل سفارش

نمایشگرهای موجود مطابق با ابعاد مدل و با توجه به الزامات طراحی



MITSUPLUS

Main Product Platform

Default dimensions: width 81 mm / height 325 mm /Execution of CNC design / Execution of company logos and any required advertising design, as well as capacity plates engraved on acrylic and steel and CNC on steel /surface installation/Elevator Access Control

Available Materials

Stainless steel 304 with a thickness of 0.8 mm in different Designs including: mirror ,brushed steel, in different colors including: silver, gold, bronze, smoked And all types of customized steel surface color / Acrylic material 3 mm

Available Push Buttons

HT/R200/M100-200/LG100-200/LPB/BR/LASER & TOUCH BUTTONS/G SERIES

Available Indicators

Indicators That Can be Ordered:
Dot-Matrix/Latis/7 Segment /EG

میتسو پلاس

پلتفرم اصلی تولید

ابعاد پیش فرض: عرض ۸۱ میلی‌متر / ارتفاع ۳۲۵ میلی‌متر / اجرای لوگو شرکت ها و هر گونه طرح تبلیغاتی مورد نیاز بصورت حک و روی استیل / نصب بصورت روکار / قابلیت استفاده سیستم محدود کننده

متریال های قابل سفارش

استیل ۳۰۴ نگیر در طرح های مختلف شامل: استیل میرو،خس دار در رنگ های نقره ای، طلایی، برنز، شامپاینی، دودی و سفارشی/ پلکسی

کلید های قابل سفارش

کلیدهای مکانیکی و تاج موجود مطابق با ابعاد مدل و با توجه به الزامات

نمایشگر های قابل سفارش

نمایشگرهای موجود مطابق با ابعاد مدل و با توجه به الزامات طراحی



BST

Main Product Platform

Default dimensions: width 90 mm / height 360 mm to every desire dimension / Execution of CNC design / Execution of company logos and any required advertising design, engraved & CNC on steel / Box Assemble installation / Elevator Access Control / Operating Voltage: 24v

Available Materials

Stainless steel 304 with a thickness of 0.8 mm in different Designs including: mirror ,brushed steel, in different colors including: silver, gold, bronze, smoked And all types of customized steel surface color / Acrylic material 2 mm

Available Push Buttons

HT/R200/M100-200/LG100-200/LPB/BR/G SERIES/CRS SERIES/SM/SR/QB
Touch buttons

Available Indicators

Indicators That Can be Ordered:
Dot-Matrix/Latis/7 Segment /EG/TFT 3.7,4.1
TFT-Dot-Matrix & Latis need Converter board

بی اس تی

پلتفرم اصلی تولید

ابعاد پیش فرض: عرض ۹۰ میلی‌متر / ارتفاع ۳۶۰ میلی‌متر تا هر اندازه دلخواه اجرای لوگو شرکت ها و هر گونه طرح تبلیغاتی مورد نیاز بصورت حک و CNC روی استیل / نصب بصورت توکار / قابلیت استفاده محدود کننده/ ولتاژ مورد نیاز ۲۴ ولت

متریال های قابل سفارش

استیل ۳۰۴ بگیر در طرح های مختلف شامل: استیل میرورخش دار در رنگ های نقره ای، طلایی، دودی / پلکسی

کلید های قابل سفارش

کلیدهای مکانیکی و لمسی موجود مطابق با ابعاد مدل و با توجه به الزامات طراحی

نمایشگر های قابل سفارش

نمایشگرهای موجود مطابق با ابعاد مدل و با توجه به الزامات طراحی



LONG (TITANIUM)

Main Product Platform

Default dimensions: width 150 mm / height 2000 mm / box assemble /hinge installation/ Implementation of the company's logo, advertising design and Capacity plaque as color on Tempered glass

Available Materials

Stainless Steel 304 (non-magnetic) with 1.5 mm thickness, available in various finishes including Mirror, Hairline, and Linen, in colors such as Silver, Gold, Bronze, Champagne, Smoke, and Custom options/Tempered Glass (6 mm thickness) with powder-coated finish, available in a wide range of custom colors

Available Push Buttons

HT/R100-200/M100-200/LG100-200/LPB/BR/LASER
PUSHBUTTONS(G100-200)/CRS-TYPE/QB/QS/SM/SR

Available Indicators

Indicators That Can be Ordered:
Dot-Matrix-6Dot-3Dot/Lafis LCD/7 Segment/EG/Dot Matrix-Full Color/TFT Monitor

لانگ (تیتانیوم)

پلتفرم اصلی تولید

ابعاد پیش فرض: عرض ۱۵۰ میلی‌متر / ارتفاع ۲۰۰۰ میلی‌متر/تصیب توکار بصورت گیره ای/اجرای لوگو شرکت ها و هر گونه طرح تبلیغاتی مورد نیاز و همچنین پلاک ظرفیت بصورت رنگ روی شیشه سکوریت و همچنین اجرای این موارد بصورت سی ان سی و حک روی استیل

متریال های قابل سفارش

استیل ۳۰۴ نگیر به ضخامت ۱.۵ میلی‌متر در طرح های مختلف شامل: استیل میرورخش دار و گندمی در رنگ های نقره ای، طلایی، برنز، شامپاینی، دودی و سفارشی / متریال شیشه سکوریت به ضخامت ۶ میلی‌متر با رنگ کوره در انواع رنگ های سفارشی

کلید های قابل سفارش

کلیدهای مکانیکی موجود مطابق با ابعاد مدل و با توجه به الزامات طراحی

نمایشگر های قابل سفارش

نمایشگرهای موجود مطابق با ابعاد مدل و با توجه به الزامات طراحی



LONG (PRIMA)

Main Product Platform

Default Dimensions: from the width From 150 mm / height : 2000 mm /Surface installation / Execution of company logos and any required advertising design, as well as capacity plates engraved on acrylic and steel and CNC on steel

Available Materials

Stainless steel 304 In different Designs including: mirror ,brushed steel, in diferent colors including: silver, gold, bronze, smoked And all types of customized steel surface color/Acrylic

Available Push Buttons

HT/R100-200/M100-200/LG100-200/LPB/BR/Laser push buttons(G100-200)/CRS-TYPE/QB/Touch buttons

Available Indicators

Indicators That Can be Ordered:
Dot-Matrix-6Dot-3Dot/Lafis LCD-V&H/7 Segment/EG-V&H/Dot Matrix-Full Color-V&H/TFT7 Monitor-V/TFT5 Monitor-H&V

لانگ (پریمَا)

پلتفرم اصلی تولید

ابعاد پیش فرض: عرض ۱۵۰ میلیمتر / ارتفاع ۲۰۰۰ میلیمتر/نصب روکار/اجرای طرح CNC و طرح زیر/اجرای لوگو شرکت ها و هر گونه طرح تبلیغاتی مورد نیاز و همچنین پلاک ظرفیت بمسورت حک، چاپ،لیزر،رنگ و استیکر روی بدنه استیل و پلکسی /دارای فریم آلومینیومی

متریال های قابل سفارش

استیل ۳۰۴ نگیر در طرح های مختلف شامل: استیل میروورخش دار در رنگ های نقره ای، طلایی، برنز، شامپاینی، دودی و سفارشی/ متریال پلکسی

کلید های قابل سفارش

کلیدهای مکانیکی و لمسی موجود مطابق با ابعاد مدل و با توجه به الزامات طراحی

نمایشگر های قابل سفارش

نمایشگرهای موجود مطابق با ابعاد مدل و با توجه به الزامات طراحی



JADE

Main Product Platform

Default dimensions: width 80 mm / height 280 mm / Execution of company logos and any required advertising design, engraved and CNC on steel / surface mounting installation / Elevator Access Control System

Available Materials

Stainless steel 304 in different Designs including: mirror, brushed steel, in different colors including: silver, gold, bronze, smoked And all types of customized steel surface color / Acrylic material 3 mm / frame

Available Push Buttons

HT/R200/M100-200/LG100-200/LPB/BR/LASER & TOUCH BUTTONS/G SERIES

Available Indicators

jade's Indicator

جید

پلتفرم اصلی تولید

ابعاد پیش فرض: عرض ۸۰ میلی‌متر / ارتفاع ۲۸۰ میلی‌متر / اجرای لوگو شرکت‌ها و هر گونه طرح تبلیغاتی مورد نیاز بصورت حک و CNC روی پلکسی و استیل / نصب بصورت روکار / قابلیت استفاده سیستم محدود کننده

متریال های قابل سفارش

استیل ۳۰۴ نگیر در طرح های مختلف شامل: استیل میرورخش دار در رنگ های نقره ای، طلایی، برنز، شامپاینی، دودی و سفارشی / پلکسی / دارای فریم

کلید های قابل سفارش

کلیدهای مکانیکی و تاج موجود مطابق با ابعاد مدل و با توجه به الزامات طراحی

نمایشگر های قابل سفارش

نمایشگر مختص به مدل جید



GARNET

Main Product Platform

Default dimensions: width 80 mm / height 280 mm / Execution of company logos and any required advertising design, engraved and CNC on steel / surface mounting installation / Elevator Access Control System

Available Materials

Stainless steel 304 in different Designs including: mirror, brushed steel, in different colors including: silver, gold, bronze, smoked And all types of customized steel surface color / Acrylic material 3 mm / frame

Available Push Buttons

HT/R200/M100-200/LG100-200/LPB/BR/LASER & TOUCH BUTTONS/G SERIES/SM/SR/QB

Available Indicators

Indicators That Can be Ordered:
Dot-Matrix/Latis/7 Segment /EG/TFT 3.7,4.1
TFT-Dot-Matrix & Latis need Converter board

گارنت

پلتفرم اصلی تولید

ابعاد پیش فرض: عرض ۸۰ میلی‌متر / ارتفاع ۲۸۰ میلی‌متر / اجرای لوگو شرکت ها و هر گونه طرح تبلیغاتی مورد نیاز بصورت حک و CNC روی پلکسی و استیل / نصب بصورت روکار / قابلیت استفاده سیستم محدود کننده

متریال های قابل سفارش

استیل ۳۰۴ نگیر در طرح های مختلف شامل: استیل میرورخش دار در رنگ های نقره ای، طلایی، برنز، شامپاینی، دودی و سفارشی / پلکسی / دارای فریم

کلید های قابل سفارش

کلیدهای مکانیکی و تاج موجود مطابق با ابعاد مدل و با توجه به الزامات طراحی

نمایشگر های قابل سفارش

نمایشگرهای موجود مطابق با ابعاد مدل و با توجه به الزامات طراحی



AWOX

Main Product Platform

Default dimensions: width 83 mm / height 250 mm / surface installation / Operating Voltage: 24v

Available Materials

Stainless steel 304 with a thickness of 0.7 mm in different Designs including: mirror ,Brushed steel, in different colors including: silver, gold, smoked

Available Push Buttons

Avox push buttons

Available Indicators

Indicators That Can be Ordered
Dot-Matrix/Avox
Dot-Matrix need Converter board

آوکس

پلتفرم اصلی تولید

ابعاد پیش فرض: عرض ۸۳ میلی‌متر / ارتفاع ۲۵۰ میلی‌متر / نصب بصورت روکار / ولتاژ مورد نیاز ۲۴ ولت

متریال های قابل سفارش

استیل ۳۰۴ نگیر در طرح های مختلف شامل: استیل میرو،خس دار در رنگ های نقره ایی، طلایی، دودی

کلید های قابل سفارش

کلیدهای مکانیکی اختصاصی مدل آوکس

نمایشگر های قابل سفارش

نمایشگرهای موجود مطابق با ابعاد مدل و با توجه به الزامات طراحی

PETRA

پترا

پلتفرم اصلی تولید

ابعاد پیش فرض طبقه لانگ: عرض ۱۵۰ میلیتر / ارتفاع ۱۶۰۰ میلیتر/ابعاد پیش فرض طبقه: عرض ۱۰۰ میلیتر ارتفاع ۶۰۰ میلیتر/ نصب روکار / اجرای لوگو شرکت ها و هر گونه طرح تبلیغاتی مورد نیاز و همچنین پلاک ظرفیت بصورت حک و رنگ روی پلکسی

Main Product Platform

Default long Dimensions: width: 150 mm height 1600 mm /lop dimation: width From 100 mm height 600 mm /Surface installation Execution of company logos and any required advertising design, as well as capacity plates engraved on acrylic

متریال های قابل سفارش

متریال پلکسی به ضخامت ۱/۵ میلیتر در انواع رنگ های سفارشی / دارای فریم از متریال آهن آبکاری شده

Available Materials

acrylic can be Ordered in a various colors/iron frame

کلیدهای قابل سفارش

کلیدهای مکانیکی و تاج موجود مطابق با ابعاد مدل و با توجه به الزامات طراحی

Available Push Buttons

HT/R200/M100-200/LG100-200/LPB/BR/laser push buttons (G100-200)/ CRS type/QB/SM/SR/touch buttons

نمایشگرهای قابل سفارش

نمایشگرهای موجود مطابق با ابعاد مدل و با توجه به الزامات طراحی

Available Indicators

Indicators That Can be Ordered:
Dot-Matrix-6Dot-3Dot/Latis LCD/7 Segment/EG/Dot Matrix-Full Color/TFT Monitor (7,5)

تجهیزات قابل سفارش

انواع تجهیزات از قبیل محدود کننده ها و ... با توجه به ابعاد و الزامات طراحی

Available Equipment

Equipment That Can be ordered:
Speaker Phone / Multi channel Access Control / Mono channel Access Control / Alpha Switch /Remote Device And Double Receiver / Phone Box,Intercom / Fingerprint Access Control / Touch Speaker Phone

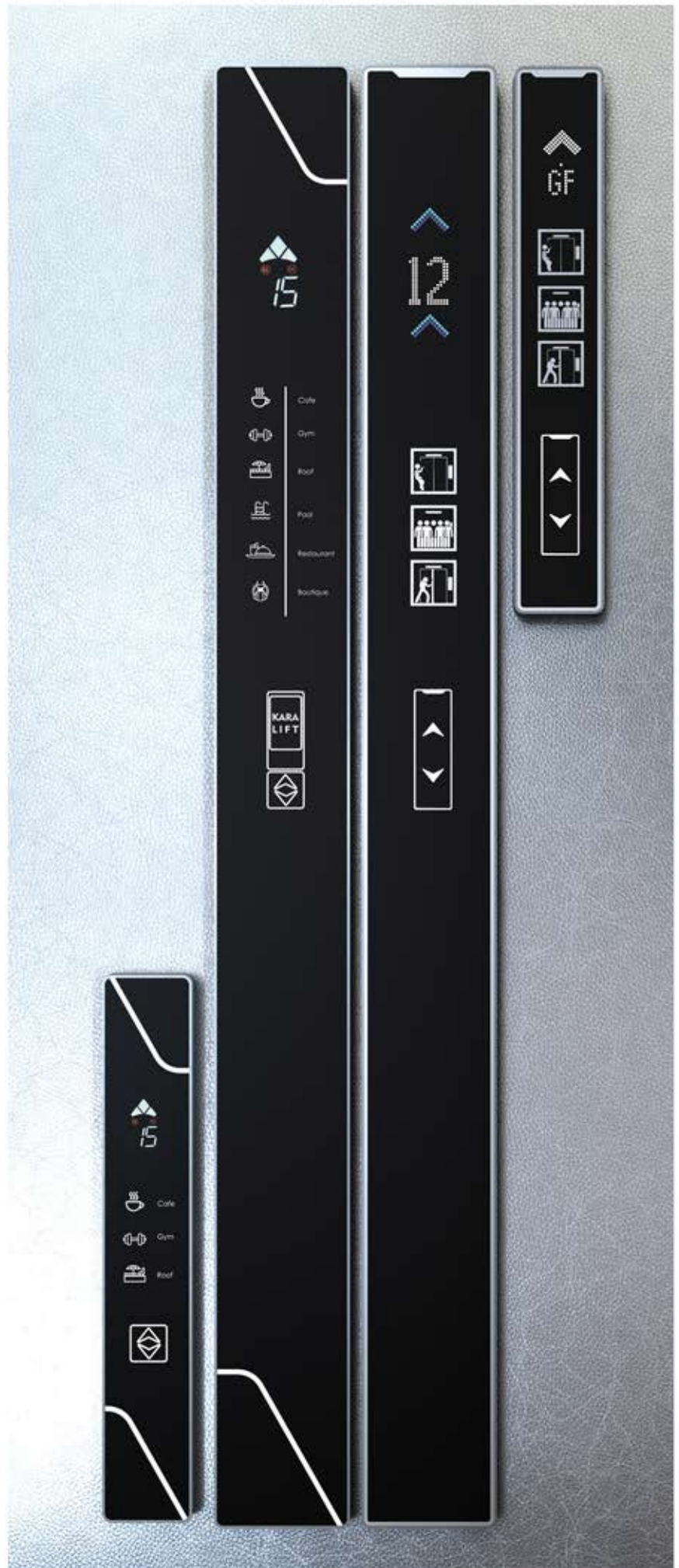

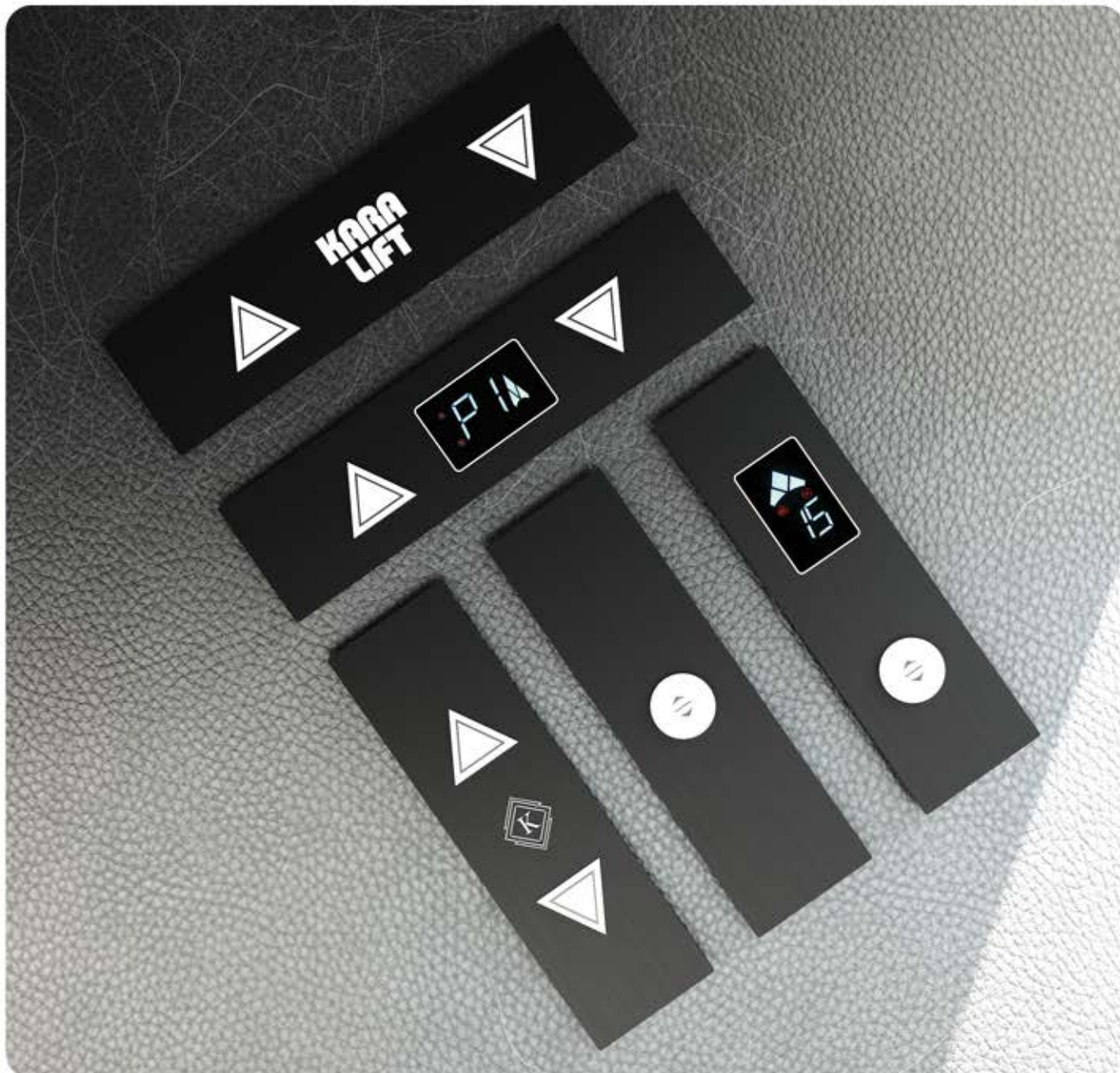

CONVEX

Main Product Platform

Default dimensions

LOP (H): width 480 mm / height 120 mm to every desire dimation

LOP (V): width 120 mm / height 350 mm to every desire dimation

Execution of company logos and any required advertising design engraved on acrylic and steel and CNC on steel / box assemble installation / Elevator Access Control System

Available Materials

Stainless steel 304 in different Designs including: mirror ,brushed steel, in different colors including: silver, gold, bronze, smoked And all types of customized steel surface color / Acrylic material 3 mm

Available Push Buttons

CRS TYPE

Available Indicators

Indicators That Can be Ordered:

3& 6 Dot Matrix - H /Latis - H/EG - H/Full Color - H/TFT 5 MONITOR-H

کانوکس

پلتفرم اصلی تولید

پنل سردرب:

عرض ۴۸۰ میلی‌متر / ارتفاع ۱۲۰ میلی‌متر تا هر اندازه دلخواه

پنل طبقات:

عرض ۳۵۰ میلی‌متر / ارتفاع ۱۲۰ میلی‌متر تا هر اندازه دلخواه

اجرای لوگو شرکت ها و هر گونه طرح تبلیغاتی مورد نیاز بصورت حک و CNC روی استیل / نصب بصورت توکار / قابلیت استفاده سیستم محدود کننده

متریال های قابل سفارش

استیل ۳۰۴ نگیر در طرح های مختلف شامل: استیل میرورخش دار در رنگ های نقره ایی، طلایی، برنز، شامپاینی، دودی و سفارشی

کلید های قابل سفارش

کلیدهای سی آر اس

نمایشگر های قابل سفارش

نمایشگرهای موجود مطابق با ابعاد مدل و با توجه به الزامات طراحی

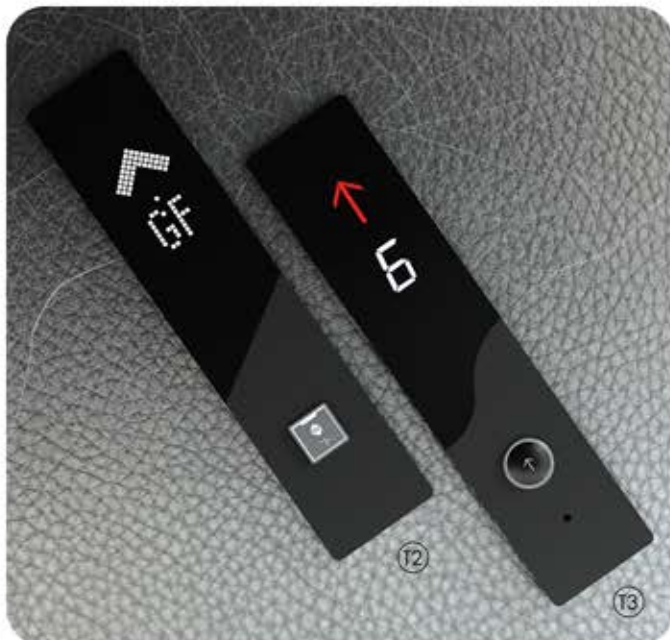

KARINA

Main Product Platform

Default dimensions: width 80 mm / height 360 mm to every desire dimension / Execution of CNC design / Execution of company logos and any required advertising design, engraved & CNC on steel / Box Assemble installation / Elevator Access Control / Operating voltage: 24v

Available Materials

Stainless steel 304 different Designs including: mirror ,brushed steel, in diferent colors including: silver, gold, bronze, smoked And all types of customized steel surface color / Acrylic

Available Push Buttons

HT/R200/M100-200/LG100-200/LPB/BR/G SERIES/CRS SERIES /SM/SR/QB/Touch buttons

Available Indicators

Indicators That Can be Ordered:
Dot-Matrix/Latis/7 Segment Emerald,Ametal/EG
Dot-Matrix & Latis need Converter board

کارینا

پلتفرم اصلی تولید

ابعاد پیش فرض: عرض ۸۰ میلی‌متر / ارتفاع ۳۶۰ میلی‌متر تا هر اندازه دلخواه اجرای لوگو شرکت ها و هر گونه طرح تبلیغاتی مورد نیاز بصورت حک و CNC روی استیل / نصب بصورت توکار / قابلیت استفاده محدود کننده/ولتاژ مورد نیاز ۲۴ ولت

متریال های قابل سفارش

استیل ۳۰۴ نگیر در طرح های مختلف شامل: استیل میرو،خس دار در رنگ های نقره ای، طلایی، دودی / پلکسی

کلید های قابل سفارش

کلیدهای مکانیکی و لمسی موجود مطابق با ابعاد مدل و با توجه به الزامات طراحی

نمایشگر های قابل سفارش

نمایشگرهای موجود مطابق با ابعاد مدل و با توجه به الزامات طراحی

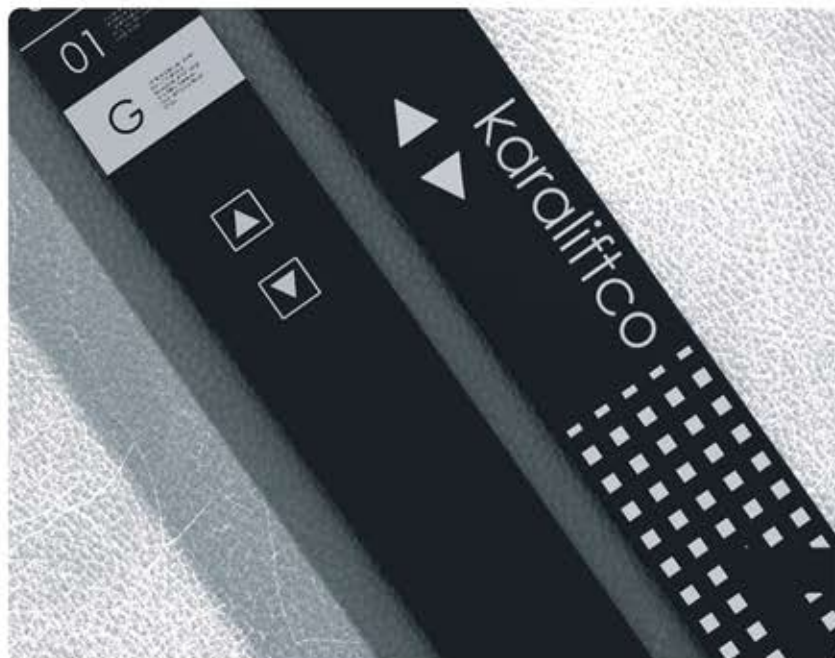
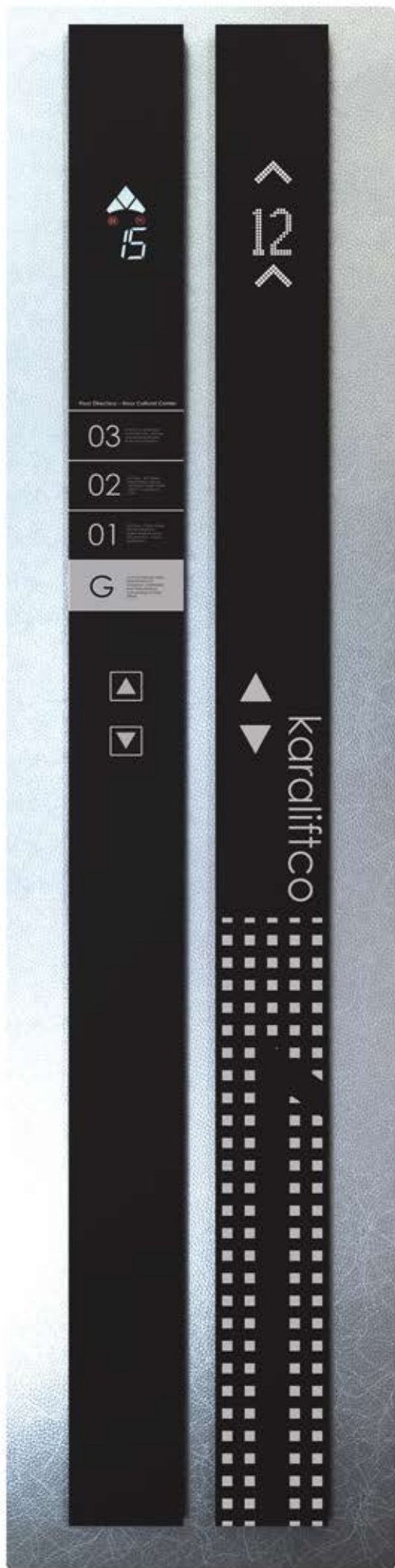

لانگ

پنل طبقه با طراحی عمودی، در ابعاد پیش فرض عرض ۱۵۰ و ارتفاع ۲۰۰۰ میلی‌متر، با امکان نصب روکار و توکار/جنس بدنه از شیشه سکوریت ۶ میلی‌متری در رنگ‌های متنوع/کلیدها از نوع لمسی با نور پس‌زمینه و قابلیت اجرای فونت و طراحی دلخواه/نمایشگر و تجهیزات جانبی مانند کنترلرها و سیستم‌های کارت‌خوان نیز قابل سفارش هستند.

LONG

Vertical floor panel with default dimensions of 150 mm width and 2000 mm height, suitable for both surface and flush mounting/Made of 6 mm tempered glass available in various colors/Features new-generation touch buttons with backlight and customizable fonts/Indicators and optional accessories such as controllers and card access systems are available upon request

روش های نصب INSTALLATION METHOD

روش نصب روکار

- 1) نصب بصورت گل پیچ
- 2) گالوانیزه Z (با درپوش سرو ته / با تسمه ساده)
- 3) روش نصب با تسمه داکت (دو یا سه پیچ مخفی)
- 4) روش نصب داکت کف با پیچ مخفی

روش نصب توکار

- 1) پیچ و گل پیچ روی لبه داخلی جعبه
- 2) نصب به روش گیره ای بدون لبه داخلی
- 3) روش نصب با تسمه داکت کف و پیچ مخفی
- 4) روش نصب یک طرف لولا، یک طرف گیره
- 5) در روش تسمه داکت کف با پیچ مخفی
- 6) روش پیچ مخفی با مهره مربعی (مهره قفس مربع)

surface type

- 01) screw-mounted
- 02) Z Galvanized Mounting System
- 03) Duct Strap Mounting Method
- 04) Bottom Duct Mounting with Hidden Screws

flush mounting installation

- 01) Inner-edge screw mounting with decorative caps
- 02) Clip-Type Mounting without Inner Flange
- 03) bottom Duct Strap with Hidden Screw Installation Method
- 04) hinge and Clip Mounting Method
- 05) bottom duct strap mounting method with hidden screws
- 06) hidden screw system with a square cage nut

01) Installation method

screw-mounted (surface type)

In this method, the panel is surface-mounted and fixed to the cabin body using self-tapping screws. Decorative screw caps are applied to cover the screws and enhance visual appearance. While this installation type was widely used in the past due to its simplicity and strong attachment, it has become less common over time because of potential surface dents on stainless steel, plexiglass cracking under screw pressure, and reduced aesthetics when inappropriate screws or caps are used. Today, it is mainly applied in specific models or custom orders.

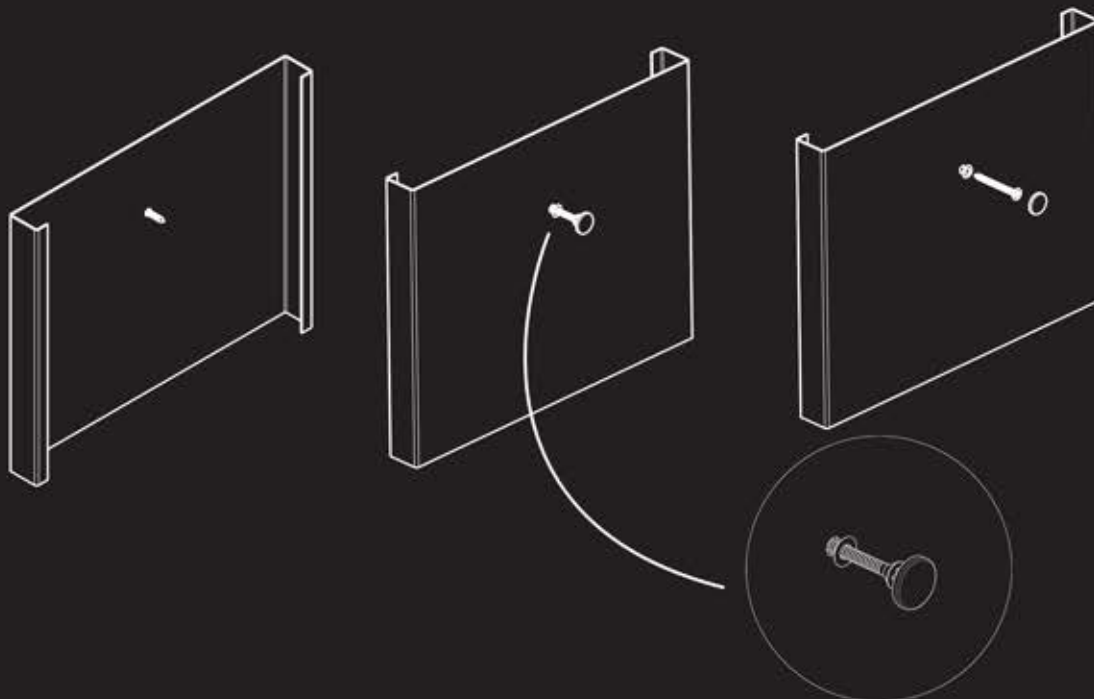

روش نصب روکار ۱

نصب بصورت گل پیچ

در این روش، پنل بصورت روکار و توسط پیچ‌های خودکار به بدنه کابین متصل می‌شود. برای پوشش پیچ‌ها و حفظ ظاهر زیبا، از گل‌پیچ استفاده می‌گردد. این نوع نصب به دلیل اجرای ساده و استحکام مناسب، در گذشته بسیار رایج بوده است، اما به مرور زمان به دلیل احتمال ایجاد فرورفتگی روی استیل، ترک خوردن پلکسی در اثر فشار پیچ، و کاهش زیبایی در صورت استفاده از پیچ یا گل‌پیچ نامناسب، کاربرد آن محدود شده است و امروزه فقط در برخی مدل‌ها یا سفارش‌های خاص مورد استفاده قرار می‌گیرد.

02) Installation method

Z Galvanized Mounting System (with End Caps / with Flat Strap)

The Z galvanized sheet serves as the structural support element for elevator control panels and can be installed using two different methods: With End Caps: Designed for panels with a width of 180 mm, allowing the use of plastic top and bottom end covers. In this configuration, the Z galvanized profile is inserted precisely into the end caps, providing a clean and secure assembly. With Flat Strap: Used for panels wider than 180 mm that do not accommodate plastic end caps. The Z galvanized sheet is positioned behind a flat metal strap and firmly attached to the panel body. Each Z galvanized sheet is accurately bent to a Z profile, functioning as a rigid structural support similar to a wall-mounted bracket. To ensure stability and prevent any vibration or looseness, the sheet width must match the effective internal width of the panel for a perfect fit and proper alignment.

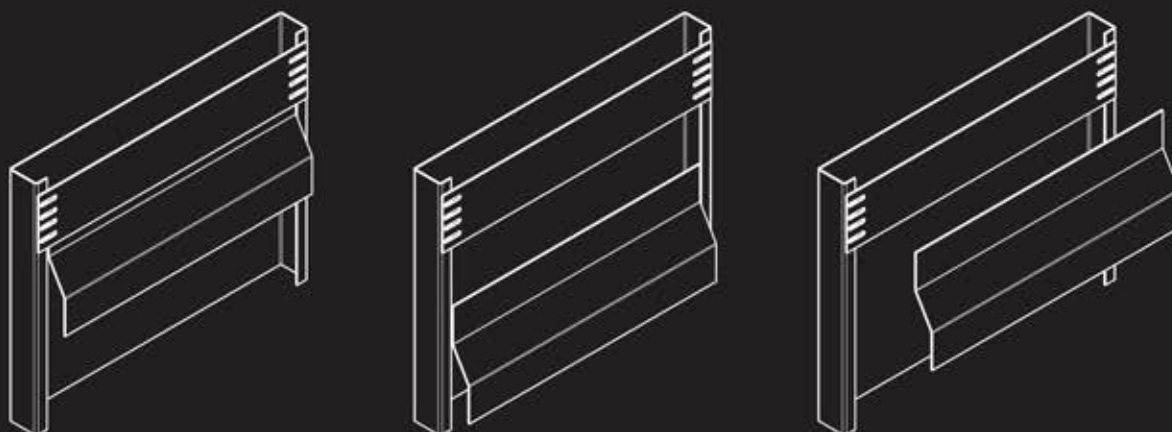

روش نصب روکار ۲

گالوانیزه Z (با دریوش سرو ته / با تسمه ساده)

ورق گالوانیزه Z به عنوان ساختار نگهدارنده و پشت‌کار پنل‌های فرمان مورد استفاده قرار می‌گیرد و نصب آن به دو روش انجام می‌شود: روش همراه با دریوش سرو ته: مناسب پنل‌هایی با عرض ۱۸۰ میلی‌متر است که قابلیت نصب دریوش پلاستیکی دارند. در این روش، ورق گالوانیزه Z درون دریوش‌های بالا و پایین جای‌گذاری می‌شود و اتصال تمیز و ایمنی را ایجاد می‌کند. روش همراه با تسمه ساده: برای پنل‌هایی با عرض بیش از ۱۸۰ میلی‌متر که فاقد دریوش پلاستیکی هستند به‌کار می‌رود. در این حالت، ورق گالوانیزه در پشت تسمه قرار گرفته و با بدنه پنل فیکس می‌شود/ ورق گالوانیزه با خم‌کاری دقیق به فرم Z ساخته می‌شود و عملکردی مشابه پایه نگهدارنده دارد.

03) Installation method

Duct Strap Mounting Method (Two or Three Hidden Screws)

In this installation method, a reinforced metal strap (duct strap) is used to secure and align the panel to the cabin wall / The strap is positioned at the bottom and middle sections of the panel and attached through 1 cm side walls located on the rear edges of the panel / Upon customer request, an additional strap may be installed at the top, creating what is referred to as the "three hidden-screw" panel type / This mounting system is suitable for panels up to 300 mm in width and is not applicable for wider panels / The duct strap is essentially a standard metal strap with an additional 1 cm inward bend for structural reinforcement / A central slot is integrated along the strap's length to allow screw passage, ensuring firm and precise attachment to the cabin structure

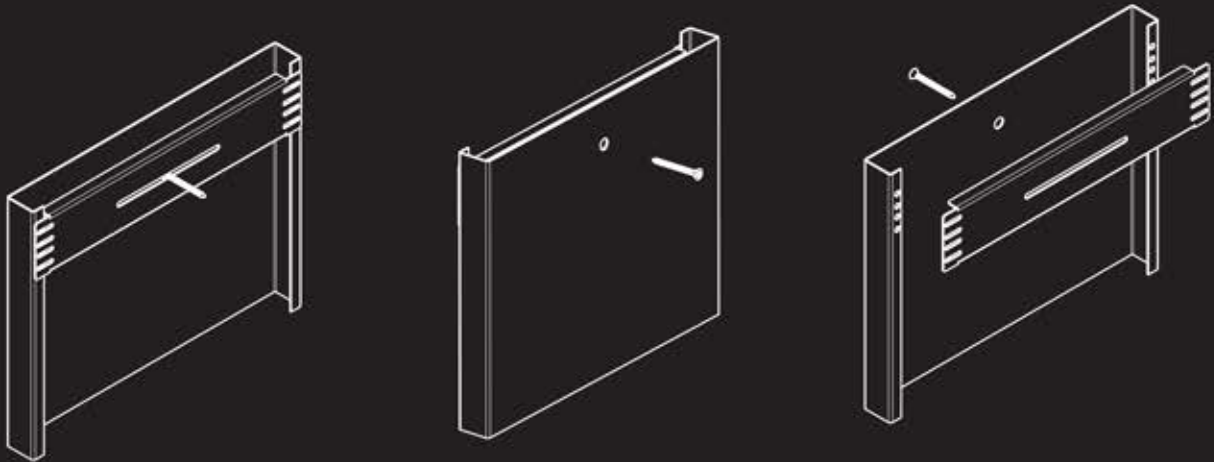

روش نصب روکار ۰۳

روش نصب با تسمه داکت (دو یا سه پیچ مخفی)

در این روش، از یک تسمه فلزی مقاوم (تسمه داکت) برای نصب و تثبیت پتل به دیواره کابین استفاده می‌شود / تسمه در بخش پایین و میانی پتل قرار می‌گیرد و به کمک دیواره های ا سانتی‌متری کناری پشت پتل متصل می‌شود / در صورت درخواست مشتری، تسمه سوم در قسمت بالای پتل نیز به‌کار گرفته می‌شود که این نوع نصب با عنوان پتل سه پیچ مخفی شناخته می‌شود / این سیستم نصب برای پتل‌هایی با عرض تا ۳۰۰ میلی‌متر مناسب است و در پتل‌های عریض‌تر از این مقدار کاربرد ندارد / تسمه داکت در واقع نوعی تسمه تقویت‌شده است که لبه‌ی آن حدود ۱ سانتی‌متر به داخل خم‌کاری شده تا استحکام بیشتری ایجاد کند / در مرکز تسمه، شیار مخصوص جهت عبور پیچ نصب تعبیه شده است که موجب اتصال دقیق و ایمن‌تر پتل به بدنه کابین می‌گردد

04) Installation method

Bottom Duct Mounting with Hidden Screws

where the use of duct straps or flat straps is not suitable due to the large panel width, or for surface-mounted panels that do not have 1 cm rear edge flanges on both sides / It is also ideal for panels with a depth of 16 mm, where the central mounting hole must be positioned inside the rear box / In this configuration, the bottom duct strap must be fully reinforced with a galvanized base plate / allowing welded screw studs to be fixed securely without affecting the front stainless-steel surface / This method ensures structural rigidity and maintains a clean, seamless exterior finish / A hole with a diameter of 8-9 mm is created on the stainless-steel body for the hidden screw installation

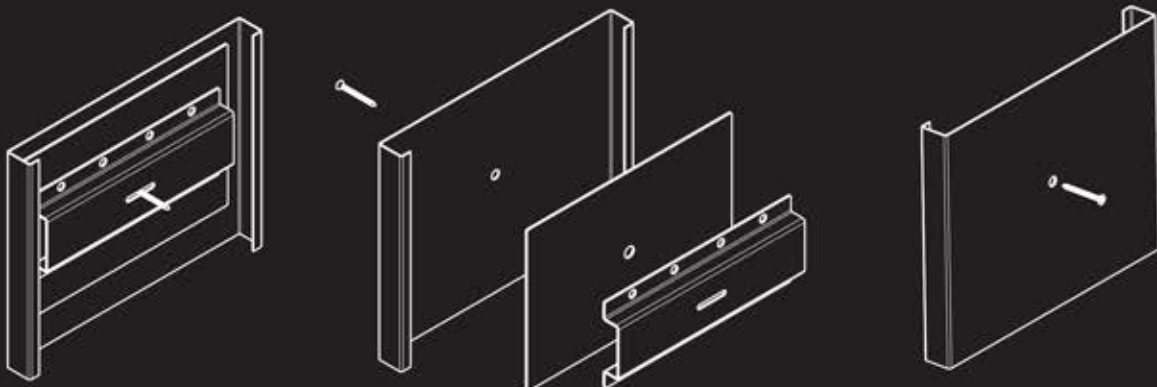

روش نصب روکار ۰۴

روش نصب داکت کف با پیچ مخفی

این روش معمولاً برای پتل‌های با عرض بیش از ۳۰ سانتی‌متر مورد استفاده قرار می‌گیرد / در مواردی که استفاده از تسمه داکت یا تسمه ساده به دلیل عرض زیاد پتل مناسب نباشد، و یا پتل‌هایی که روکار هستند ولی لبه‌ی ا سانتی‌متری در پشت دو طرف خود ندارند، این سیستم نصب گزینه‌ی ایده‌آلی است / همچنین برای پتل‌هایی با عمق ۱۶ میلی‌متر که نیاز است سوراخ نصب در مرکز جعبه‌ی پشت تعبیه شود، این روش کاربرد بیشتری دارد / در این سیستم، تسمه داکت کف باید به صورت کامل با ورق گالوانیزه‌ی کف پوشش داده شود تا پایه‌های پیچ جوش بر روی آن نصب گردند / این اقدام مانع از انتقال حرارت و تغییر رنگ در نمای استیل جلویی در اثر عملیات جوشکاری می‌شود و ظاهر نهایی را تمیز و حرفه‌ای حفظ می‌کند. در بدنه‌ی استیل، سوراخی به قطر ۸ تا ۹ میلی‌متر جهت عبور پیچ و نصب مخفی تعبیه می‌شود.

01) flush mounting installation

Inner-edge screw mounting with decorative caps

Flush-mounted panels have no edge bends or side flanges and require a back box for installation / The back box houses all internal components and consists of a main body with top and bottom covers

Installation Steps: 1. Mount the back box on the cabin wall 2. Fix the panel to the box using screws and decorative caps along the inner edges. / Box Types: 1. With outer flange – for easier wall mounting 2. Without outer flange – fully recessed for a clean look / For tall and narrow panels (2000x<250 mm), a reinforcing center strap must be welded between the side walls for added rigidity

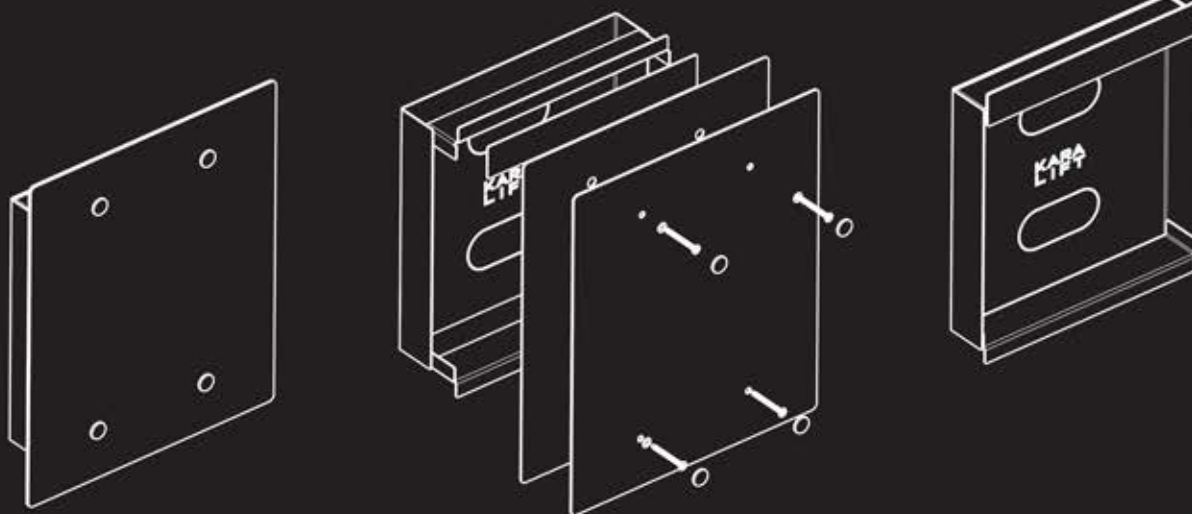

روش نصب توکار ۱

پیچ و گل پیچ روی لبه داخلی جعبه

در پنل‌های توکار، بدنه فاقد خم و لبه کناری است و نصب آن‌ها با استفاده از جعبه پشت انجام می‌شود / جعبه پشت محل قرارگیری تجهیزات داخلی پنل بوده و از بدنه اصلی و درپوش‌های سروته تشکیل می‌شود

مراحل نصب: نصب جعبه پشت روی دیواره کابین، نصب و فیکس پنل روی جعبه از طریق پیچ و گل پیچ روی لبه‌های داخلی / انواع جعبه: ۱. با لبه بیرونی (جهت نصب آسان‌تر) ۲. بدون لبه بیرونی (نصب کاملاً توکار و هم‌سطح دیواره) / در پنل‌های بلند و باریک (۲ متر ارتفاع، کمتر از ۲۵ سانت عرض) از تسمه میانی تقویتی استفاده می‌شود که به دو طرف جعبه جوش می‌گردد.

02) flush mounting installation

Clip-Type Mounting without Inner Flange

This method uses male and female clips for panel installation — the female part is mounted on the panel, while the male part is positioned inside the back box / The panel is fixed to the back box through these clips, eliminating the need for inner flanges or visible screws

This method is mainly applied to flush-mounted landing panels and is often referred to as the full-clip installation method. / Technical Specifications: Box length = hole-to-hole distance of the panel / Box width = 20 mm less than panel width / Box depth = 40 mm (minimum, depending on internal components) / Clip positions: top and bottom or left and right sides (based on design)

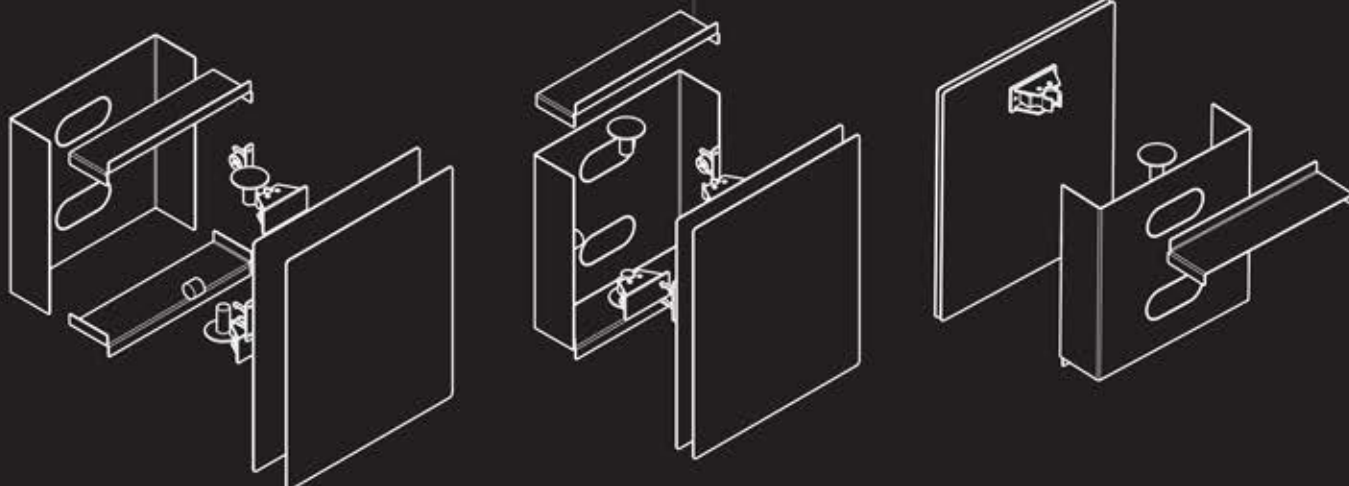

روش نصب توکار ۲

نصب به روش گیره‌ای بدون لبه داخلی

در این روش از گیره‌های نر و ماده برای نصب استفاده می‌شود (قسمت مادگی روی پنل و نری داخل جعبه جانمایی می‌شود) و معمولاً در پنل‌های طبقات توکار کاربرد دارد. پنل توسط گیره‌ها به جعبه پشت متصل می‌شود و نیازی به لبه داخلی یا پیچ ندارد. معمولاً روش تمام گیره در پنل‌های طبقات کارایی دارد

مشخصات فنی: طول جعبه = فاصله سوراخ تا سوراخ پنل / عرض جعبه = ۲ سانتی‌متر کمتر از عرض پنل / عمق جعبه = ۴ سانتی‌متر (حداقل، بسته به تجهیزات داخلی) / گیره‌ها می‌توانند در بالا و پایین یا چپ و راست نصب شوند

روش نصب توکار ۰۳

03) flush mounting installation

Bottom Duct Strap with Hidden Screw Installation Method

روش نصب با تسمه داکت کف و پیچ مخفی

This installation method is commonly used for panels wider than 30 cm / and with a depth of approximately 16 mm. For this system, a galvanized steel base plate with welded screw supports is required at the bottom section to prevent any damage or discoloration to the stainless steel surface during welding.

In this method: A $\varnothing 8$ mm hole is made on the stainless steel body, and a $\varnothing 12$ mm hole is made on the galvanized plate. The bottom duct strap should be slightly narrower than the panel width so it can fit properly behind the panel. The galvanized plate must fully enclose the duct strap from all sides and be securely mounted inside the panel.

Since this is a flush-mounted system with a rear junction box, the screws do not reach the back box directly. Therefore, a reinforcement strap (belt-type support) is required: For 2-meter panels, the reinforcement strap should be positioned in the center of the panel, aligned with the hidden screw points. For 1-meter panels, the strap should be installed at the bottom of the panel.

این روش معمولاً در پنل‌های با عرض بیش از ۳۰ سانتی‌متر و عمق حدود ۱۶ میلی‌متر مورد استفاده قرار می‌گیرد. برای اجرای این نوع نصب، لازم است در بخش کف از ورق گالوانیزه پایه‌دار مخصوص پیچ جوش استفاده شود تا نمای استیل در اثر جوش‌کاری دچار آسیب یا تغییر رنگ نشود. در این روش، روی بدنه استیل سوراخی با قطر ۸ میلی‌متر و روی ورق گالوانیزه سوراخی با قطر ۱۲ میلی‌متر ایجاد می‌شود. تسمه داکت کف باید کمی باریکتر از عرض پنل باشد تا در پشت پنل جای گیرد / ابعاد ورق گالوانیزه نیز باید به گونه‌ای باشد که از هر طرف، تسمه را در بر بگیرد و به‌صورت ایمن در داخل پنل نصب شود. از آنجا که این سیستم توکار است و پنل دارای جعبه پشت می‌باشد، پیچ‌ها به‌طور مستقیم به جعبه پشت متصل نمی‌شوند؛ بنابراین استفاده از تسمه کمربندی تقویتی ضروری است: در پنل‌های ۲ متری، تسمه کمربندی باید در مرکز پنل و هم‌راستا با مختصات پیچ مخفی نصب شود. در پنل‌های ۱ متری، این تسمه در قسمت پایین پنل تعبیه می‌شود.

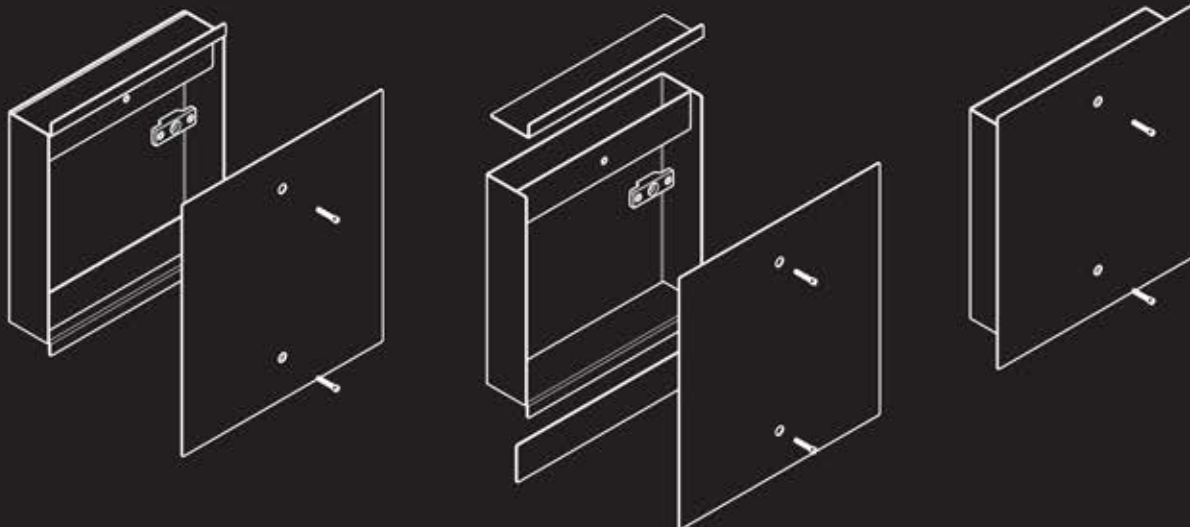

روش نصب توکار ۰۴

04) flush mounting installation

Hinge and Clip Mounting Method

روش نصب یک‌طرف لولا، یک‌طرف گیره

The hinge and clip mounting method is commonly used for flush-mounted cabin panels, where one side of the panel is fixed with a hinge and the opposite side is secured with a clip. In this system, the panel height corresponds to the distance between the mounting holes, which matches the height of the box. The box width is typically designed to be 3 cm less than the panel width, and the standard depth is 5 cm. All internal components must be completely accommodated within the rear width of the box. In certain cases, the box width may be reduced to only 2 cm less than the panel width, and the depth can be adjusted to 4 cm if the hinge is trimmed and adapted accordingly. This installation method offers several advantages: it requires no drilling on the panel surface, providing a smooth and seamless appearance, and allows for quick and simple installation without the need for complex tools. However, one drawback is that the panel can potentially be opened from inside the cabin. To avoid this, a locking mechanism should be integrated into the panel design to ensure security and restricted access.

روش نصب یک‌طرف لولا و یک‌طرف گیره معمولاً در پنل‌های توکار کابین به‌کار می‌رود. در این سیستم، یک سمت پنل به وسیله لولا ثابت می‌شود و سمت مقابل با گیره به جعبه متصل می‌گردد. در این روش، ارتفاع پنل برابر با فاصله سوراخ تا سوراخ و منطبق با ارتفاع جعبه است. عرض جعبه معمولاً حدود ۳ سانتی‌متر کمتر از عرض پنل در نظر گرفته می‌شود و عمق استاندارد آن ۵ سانتی‌متر است. تمام اجزای داخلی باید از پشت، به‌طور کامل در محدوده عرضی جعبه جای گیرند. در برخی موارد، می‌توان عرض جعبه را تا ۲ سانتی‌متر کمتر از عرض پنل در نظر گرفت و در صورت نیاز، عمق جعبه را به ۴ سانتی‌متر کاهش داد؛ البته در این حالت باید لولا برش خورده و متناسب با عمق جدید تنظیم شود. از مزایای این روش می‌توان به عدم نیاز به سوراخ‌کاری روی پنل اشاره کرد که موجب ایجاد ظاهری صاف و یکدست می‌شود. همچنین نصب آن سریع و آسان بوده و به ابزار پیچیده‌ای نیاز ندارد. با این حال، یکی از معایب این روش آن است که در صورت نبود قفل، امکان باز کردن پنل از داخل کابین وجود دارد. برای جلوگیری از این مشکل، توصیه می‌شود قفل ایمنی روی پنل تعبیه گردد تا دسترسی از داخل محدود شود.

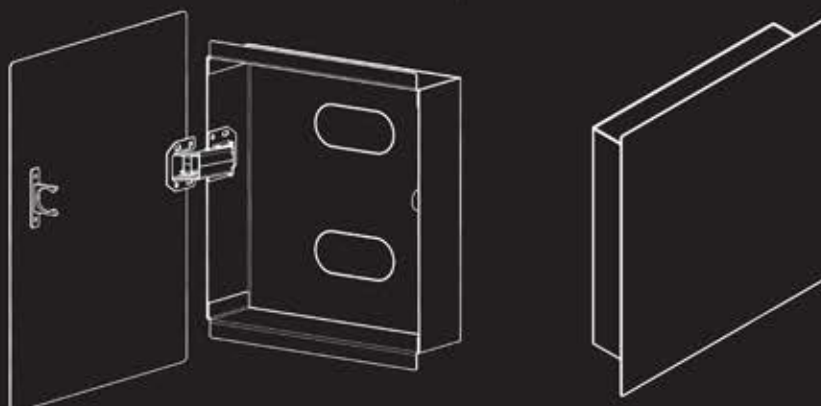

05) flush mounting installation

bottom duct strap mounting method with hidden screws

this technique is typically used for panels wider than 30 cm and with a depth of around 1.6 cm. To prevent damage to the stainless steel surface, the bottom of the panel must be reinforced with a galvanized sheet on which the screw weld bases are applied. Due to the presence of a back box and the recessed installation design, the screws do not reach the back box; therefore, the use of a strap or duct is essential. Installation is usually done using self-tapping screws, but rivet nuts or threading the duct can also be applied if necessary. In such cases, depending on the type of connection, Allen screws (10 mm), Phillips screws (6 mm), or self-tapping screws (8 mm) are used

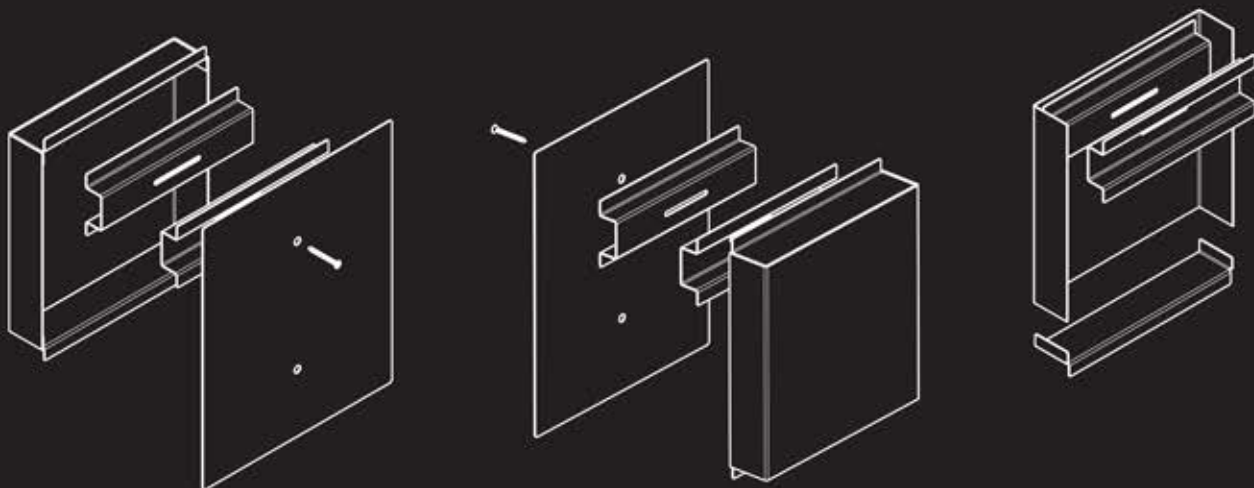

روش نصب توکار ۵

در روش تسمه داکت کف با پیچ مخفی

معمولاً برای پنل‌هایی با عرض بیش از ۳۰ سانتی‌متر و عمق حدود ۱۶ سانتی‌متر استفاده می‌شود. در این روش برای جلوگیری از آسیب به نمای استیل، کف پنل باید حتماً دارای ورق گالوانیزه باشد تا پایه‌های پیچ جوش روی آن اجرا شوند. به دلیل وجود جعبه پشت و توکار بودن نصب، پیچ‌ها به جعبه پشت نمی‌رسند؛ به همین دلیل استفاده از تسمه کم‌رندی یا داکتی ضروری است. نصب معمولاً با پیچ خودکار انجام می‌شود، اما در صورت نیاز می‌توان از مهره پیچ یا رزوه‌دار کردن داکت نیز استفاده کرد. در این حالت بسته به نوع اتصال، از پیچ آلنی ۱۰ میل، پیچ چهارسو ۶ میل یا پیچ خودکار ۸ میل استفاده می‌شود.

06) flush mounting installation

hidden screw system with a square cage nut

the mounting box is fabricated from a single laser-cut and bent sheet. The inner edge always features a square punch, while the outer edge may be included or omitted depending on project requirements. In advanced box designs, the upper and lower inner edges are positioned approximately 10-12 mm lower than the side walls to provide adequate space for precise assembly. For installation, 3 mm holes are drilled at both the top and bottom of the panel body. Since the plastic component is attached to the body through screw welding, a galvanized sheet must be placed beneath it to prevent potential damage to the stainless steel surface. Additionally, the center-to-center distance between the upper and lower square holes—after box bending—must be perfectly equal to ensure proper alignment. This method is commonly used in landing panels, where accuracy in hole positioning directly affects the overall installation quality

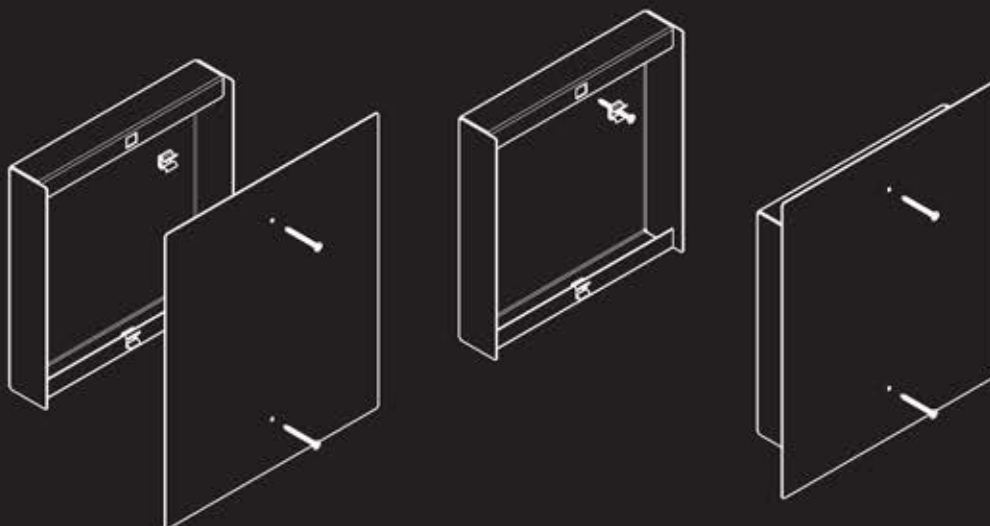

روش نصب توکار ۶

روش پیچ مخفی با مهره مربعی (مهره قفس مربع)

جعبه نگه‌دارنده از یک ورق یک‌تکه به صورت لیزر برش و خم‌کاری تولید می‌شود. لبه داخلی این جعبه همواره دارای پانچ مربعی است، اما وجود لبه بیرونی بسته به نوع سفارش می‌تواند متغیر باشد. در مدل‌های پیشرفته‌تر، لبه‌های داخلی بالا و پایین هم‌تراز با دیواره‌های جانبی باکس نیستند و حدود ۱۰ تا ۱۲ میلی‌متر پایین‌تر قرار می‌گیرند تا فضای کافی برای نصب و عملکرد دقیق ایجاد شود. برای نصب، در قسمت بالایی و پایینی بدنه پنل، سوراخ‌هایی با قطر ۳ میلی‌متر ایجاد می‌شود. لازم است توجه شود که با توجه به جوش شدن قطعه پلاستیکی به بدنه توسط پیچ جوش، جهت جلوگیری از آسیب به سطح استیل، نصب یک ورق گالوانیزه زیر قطعه پلاستیکی الزامی است. همچنین فاصله مرکز تا مرکز سوراخ‌های مربعی بالا و پایین پنل، پس از خم جعبه، باید دقیقاً برابر باشد تا هم‌محوری صحیح قطعات تضمین شود. این روش معمولاً در پنل‌های طبقات کاربرد دارد و دقت در محل سوراخ‌کاری تأثیر مستقیم بر کیفیت نصب نهایی دارد.

Push Button

- 01) RS
- 02) SM
- 03) QT
- 04) QS
- 05) HT
- 06) BR
- 07) LPB
- 07) QB
- 07) R100-R200
- 07) M100-200
- 07) G100-200
- 07) LG100-200
- 07) Rotary
- 07) CRS
- 07) Touch button

کلیدهای پتل (مکانیکی و لمسی)

NOITLNBHSD



پلتفرم اصلی تولید

کیفیت استثنایی، تولید داخلی با طراحی زیبا و خدمات پس از فروش (گارانتی تعویض ۳۶ ماه) بادوام و سخت کار، مناسب برای مکان‌های پر ترافیک، مقاوم در برابر نوسان برق به دلیل استفاده دیود DIODE / سیم‌کشی با کانکتور XH قفل شو / این کلید با دایکست جنس زاماک و پولک استیل همراه با خط بریل و بهره‌مندی از میکروسونچ OMRON JAPAN و قطعات SMD بر روی برد ضخیم و با کیفیت

Main Product Platform

High quality with firm structure using for high traffic including 36 month guarantee / By using DIODE is strengthened front of alternative current / XH latched connector / With ZAMAC die-cast and chromatic brushed stainless steel surface using OMRON which is made in Japan micro switch and SMD parts.



Available Materials

Silver Brushed Stainless steel & Zamac die-cast and chromatic



Available LED Illumination



WHITE



Front view



Left view



Right view



Isometric view

پلتفرم اصلی تولید

کیفیت استثنایی، وارداتی، با طراحی زیبا و خدمات پس از فروش (گارانتی تعویض ۳۶ ماهه) بادوام و سخت کار مناسب برای مکان های پر ترافیک مقاوم در برابر نوسان برقی به دلیل استفاده دیود DIODE/سیم کشی با کانکتور XH قفل شو/این کلید با دایکست جنس زاماک و پولک استیل همراه با خط بریل و بهرمندی از میکرو سوئیچ OMRON JAPAN و قطعات SMD بر روی برد ضخیم و با کیفیت

Main Product Platform

High quality with firm structure using for high traffic including 36month guarantee/By using DIODE is strengthened front of alternative current/XH latched connector /With ZAMAC die-cast and chromatic brushed stainless steel surface using OMRON which is made in Japan micro switch and SMD parts.

Available Materials

Silver Brushed Stainless steel & ZAMAC die-cast and chromatic



Available LED Illumination



WHITE

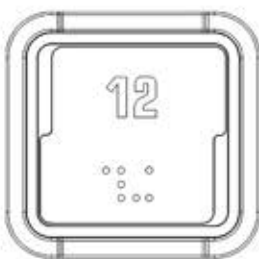

Front view



Left view



Right view



Isometric view

پلتفرم اصلی تولید

کیفیت استثنایی، وارداتی با طراحی زیبا و خدمات پس از فروش (گارانتی تعویض ۳۶ ماه) بادوام و سخت کار، مناسب برای مکان‌های پر ترافیک، مقاوم در برابر نوسان برق به دلیل استفاده دیود DIODE / سیم کشی با کانکتور XH قفل شو / این کلید با داپکست جنس زاماک و پولک استیل همراه با خط بریل و بهره مندی از میکروسوییچ OMRON JAPAN و قطعات SMD بر روی برد ضخیم و با کیفیت/سطح کلید با بدنه استیل هم سطح میشود.

Main Product Platform

High quality with firm structure using for high traffic including 36 month guarantee / By using DIODE is strengthened front of alternative current / XH latched connector / With ZAMAC die-cast and chromatic brushed stainless steel surface using OMRON which is made in Japan micro switch and SMD parts.

Available Materials

Silver Brushed Stainless steel & Zamac die-cast and chromatic



Available LED illumination



WHITE

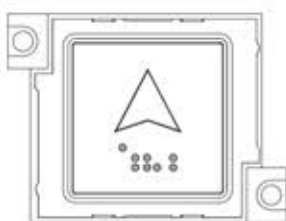
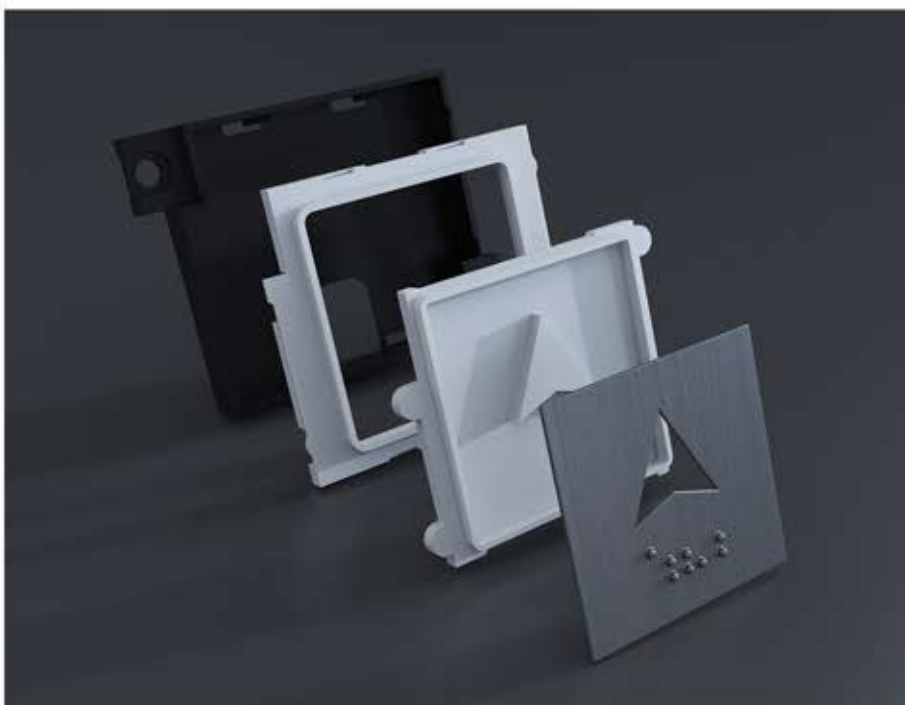
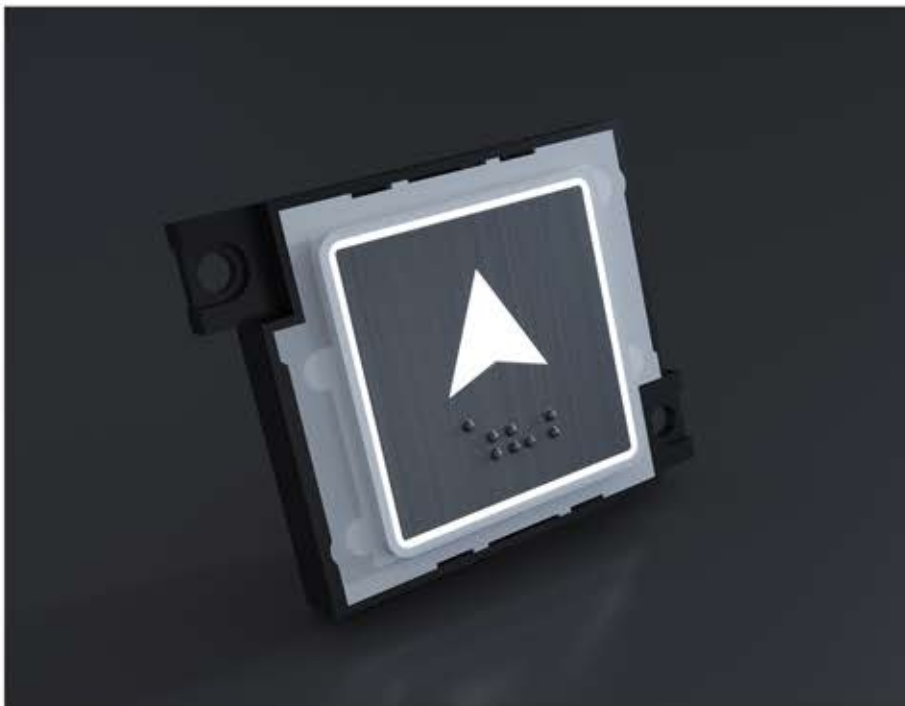

Front view



Left view



Right view

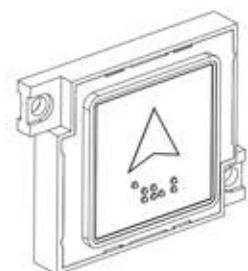

Isometric view

پلتفرم اصلی تولید

کیفیت استثنایی، وارداتی با طراحی زیبا و خدمات پس از فروش (گارانتی تعویض ۳۶ ماه) با دوام و سخت کار، مناسب برای مکان های پر ترافیک، مقاوم در برابر نوسان برق به دلیل استفاده دیود DIODE / سیم کشی با کانکتور XH قفل شو / این کلید با دایکست جنس زاماک و پولک استیل همراه با خط بریل و بهره مندی از میکروسوییچ OMRON JAPAN و قطعات SMD بر روی برد ضخیم و با کیفیت/سطح کلید با بدنه استیل هم سطح میشود.

Main Product Platform

High quality with firm structure using for high traffic including 36 month guarantee / By using DIODE is strengthened front of alternative current / XH latched connector / With ZAMAC die-cast and chromatic brushed stainless steel surface using OMRON which is made in Japan micro switch and SMD parts.

Available Materials

Silver Brushed Stainless steel & Zamac die-cast and chromatic



Available LED illumination



WHITE

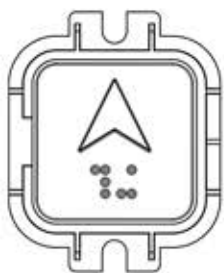

Front view



Left view



Right view



Isometric view

پلتفرم اصلی تولید

کیفیت استثنایی، وارداتی، با طراحی زیبا و خدمات پس از فروش / (گارانتی تعویض ۳۶ ماه) بادوام و سخت کار مناسب برای مکان های پر ترافیک مقاوم در برابر نوسان برق به دلیل استفاده دیود / DIODE / سیم کشی با کانکتور XH قفل شو / این کلید با داپکست جنس زاماک و پولک استیل همراه با خط بریل و بهرمندی از میکرو سوئیچ OMRON JAPAN و قطعات SMD برروی برد ضخیم و با کیفیت

Main Product Platform

High quality with firm structure using for high traffic including 36month guarantee / By using DIODE is strengthened front of alternative current / XH latched connector / With ZAMAC die-cast and chromatic brushed stainless steel surface using OMRON which is made in Japan micro switch and SMD parts.



Available Materials

Silver Brushed Stainless steel & ZAMAC die-cast and chromatic



Available LED illumination Colors



WHITE



Front view



Left view



Right view



Isometric view



پلتفرم اصلی تولید

کیفیت استثنایی، وارداتی، با طراحی زیبا و خدمات پس از فروش / گارانتی تعویض ۳۶ ماهه) بادوام و سخت کار مناسب برای مکان های پر ترافیک مقاوم در برابر نوسان برق به دلیل استفاده دیود DIODE / سیم کشی با کانکتور XH قفل شو / این کلید با دایکست جنس زاماک و پولک استیل همراه با خط بریل و بهرمندی از میکرو سوئچ OMRON JAPAN و قطعات SMD بر روی برد ضخیم و با کیفیت

Main Product Platform

High quality with firm structure using for high traffic including 36month guarantee / By using DIODE is strengthened front of alternative current / XH latched connector / With ZAMAC die-cast and chromatic brushed stainless steel surface using OMRON which is made in Japan micro switch and SMD parts.

Available Materials

Silver Brushed Stainless steel & ZAMAC die-cast and chromatic



Available LED Illumination



WHITE



Front view



Left view

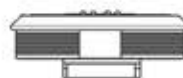

Right view



Isometric view

پلتفرم اصلی تولید

کلید لنز (LPB) / کیفیت استثنایی، وارداتی با طراحی منحصر به فرد و خدمات پس از فروش (گارانتی ۳۶ ماه) / بادوام و مناسب برای مکان های با ترافیک تردد بالا / مقاوم در برابر نوسان برق بدلیل استفاده از دیود (DIODE) / سیم کشی با کانکتور XH قفل شو / بدنه تمام استیل / چیکلت سطحی با مواد شفاف یا پس زمینه مشکی یا سفید / استفاده از میکروسویچ OMRON ژاپن و قطعات SMD / قطر: ۴۰ میلی متر

Main Product Platform

LENS-SHAPED PUSH BUTTON (LPB) / High quality with firm structure using for high traffic including 36month guarantee / By using DIODE is strengthened front of alternative current / XH latched connector / LPB: With Brushed stainless steel die-cast and firm surface in Black or White background using OMRON Micro Switch which is made in Japan micro switch and SMD parts only in White lighting / Diameter: 40 mm



Available Materials

With Brushed stainless steel die-cast and firm surface in Black or White background using OMRON Micro Switch



Available LED Illumination Colors



WHITE



Front view



Left view



Right view



Isometric view



پلتفرم اصلی تولید

کیفیت استثنایی، وارداتی، با طراحی زیبا و خدمات پس از فروش / (گارانتی تعویض ۳۶ ماهه) بادوام و سخت کار مناسب برای مکان های پر ترافیک مقاوم در برابر نوسان برق به دلیل استفاده دیود DIODE / سیم کشی با کانکتور XH قفل شو / این کلید با دایکست جنس زاماک و پولک استیل همراه با خط بریل و بهره‌مندی از میکرو سوئیچ OMRON JAPAN و قطعات SMD بر روی برد ضخیم و با کیفیت

Main Product Platform

High quality with firm structure using for high traffic including 36month guarantee / By using DIODE is strengthened front of alternative current, XH latched connector / With ZAMAC die-cast and chromatic brushed stainless steel surface using OMRON which is made in Japan micro switch and SMD parts.

Available Materials

Silver Brushed Stainless steel & ZAMAC die-cast and chromatic



Available LED Illumination Colors



WHITE



Front view



Left view

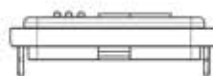

Right view



Isometric view

پلتفرم اصلی تولید

کیفیت بالا، قیمت متعادل، با طراحی زیبا و خدمات پس از فروش (گارانتی تعویض ۳۶ ماه) بادوام و سخت کار مناسب برای مکان های تردد متوسط و روبه بالا سیم کشی با کانکتور XH قفل شو ابعاد پانچ ۴۵/۳۸.۷۳/۳۶ میلی متر / در دو نوع M100 و M200 / کلید M100 با بدنه چیکلت استیل دودی خشدار بهرمندی از میکرو سوئیچ با بالاترین کیفیت و قطعات SMD / کلید M200 با بدنه چیکلت استیل کروم خشدار بهرمندی از میکرو سوئیچ با بالاترین کیفیت و قطعات SMD

Main Product Platform

Suitable high quality with firm structure using for mid-high traffic including 36month guarantee / XH latched connector / Dimension 36.73*38.45 mm / 2type -> M100, 200 / switch and SMD parts / M200,M100: With ABS body and chromatic brushed stainless steel surface using high quality micro switch and SMD parts.



Available Materials

Silver, Smoky & Gold Brushed Stainless steel 304



Available LED Illumination Colors

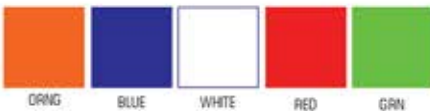

توضیحات: کلیدها قبل و پس از فشردن دارای دو رنگ متفاوت می باشند که در هر دو حالت می توان هر کدام از رنگ های بالا را به دلخواه انتخاب نمود.

Description: These Push Buttons have two different colors before and after they are push, and in both Type, you can choose any of the above colors.



Front view



Left view

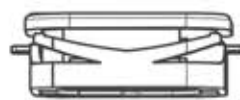

Right view



Isometric view



پلتفرم اصلی تولید

کیفیت بالا، قیمت متعادل، با طراحی زیبا و خدمات پس از فروش / گارانتی تعویض ۳۶ ماه پادوام و سخت کار مناسب برای مکان های تردد متوسط و روبه بالا / سیم کشی با کانکتور XH قفل شو / ابعاد قطر ۳۷ میلی متر / در دو نوع R۱۰۰ و R۲۰۰ / کلید R۱۰۰ با بدنه چیکلت استیل کروم خشدار بهرمندی از میکرو سوئیچ با بالاترین کیفیت و قطعات SMD / کلید R۲۰۰ با بدنه چیکلت استیل دودی خشدار بهرمندی از میکرو سوئیچ با بالاترین کیفیت و قطعات SMD

Main Product Platform

Suitable high quality with firm structure using for mid-high traffic including 36month guarantee / XH latched connector / Diameter 37 mm/ 2type -> R100 R200 / R100: With ABS body and chromatic brushed stainless steel surface using high quality micro switch and SMD parts. R200: With ABS body and black brushed stainless steel surface using high quality micro switch and SMD parts.

Available Materials

Silver, Smoky & Gold Brushed Stainless steel 304



Available LED Illumination Colors

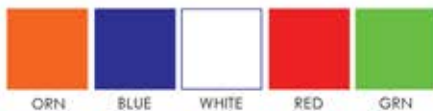

توضیحات: کلیدها قبل و پس از فشردن دارای دو رنگ متفاوت می باشند که در هر دو حالت می توان هر کدام از رنگ های بالا را به دلخواه انتخاب نمود.

Description: These Push Buttons have two different colors before and after they are push, and in both Type, you can choose any of the above colors.

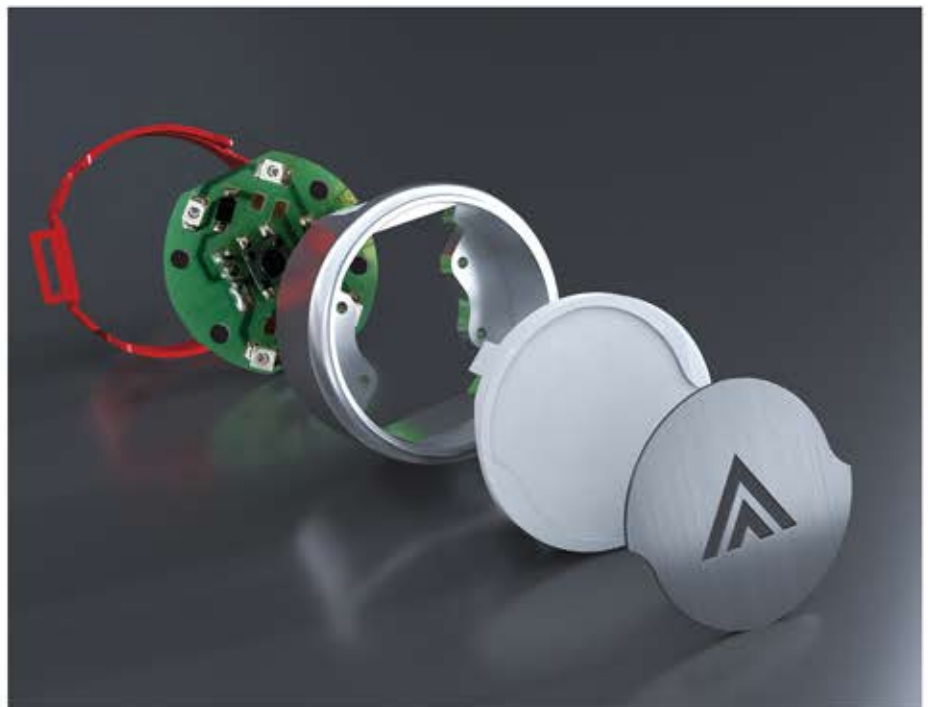

Front view

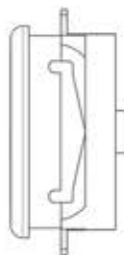

Left view

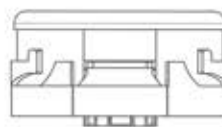

Right view



Isometric view



پلتفرم اصلی تولید

کیفیت بالا، قیمت اقتصادی، با طراحی زیبا و خدمات پس از فروش / (گارانتی تعویض مادام العمر) بادوام و سخت کار / سیم کشی با کانکتور XH قفل شو / ابعاد قطر ۲۸ میلی متر / کلید G100 با بدنه چیکلت ABS آبکاری کروم بهره مندی از میکرو سوئیچ با بالاترین کیفیت و قطعات SMD و کلید G200 با ویژگی G100 و بدنه تمام استیل

Main Product Platform

Economy high quality with simple design including life time guarantee / XH latched connector / Diameter 28mm / With ABS body and chrome surface using high quality micro switch and SMD parts / G200 with high quality stainless steel design

Available Materials

Silver & Gold Brushed Stainless steel 304



Available LED Illumination Colors

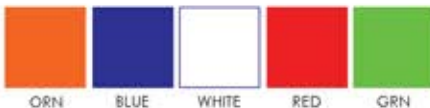

توضیحات: کلیدها قبل و پس از فشردن دارای دو رنگ متفاوت می باشند که در هر دو حالت می توان هر کدام از رنگ های بالا را به دلخواه انتخاب نمود.

Description: These Push Buttons have two different colors before and after they are push, and in both Type, you can choose any of the above colors.



Front view

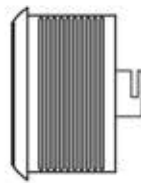

Left view

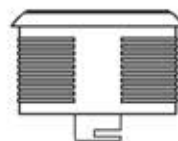

Right view



Isometric view

پلتفرم اصلی تولید

کیفیت استثنایی، صادراتی، با طراحی زیبا و خدمات پس از فروش / (گارانتی تعویض ۳۶ ماه) بادوام و سخت کار مناسب برای مکان های پر ترافیک مقاوم در برابر نوسان برق به دلیل استفاده دیود DIODE / سیم کشی با کانکتور XH قفل شو / بارنگ های گروم، دودی، طلایی خشدار یا نورهای متنوع / با دایکست جنس زاماک و بدنه چیکلت استیل نقره ای، دودی، طلایی خشدار همراه با خط بریل بهرمندی از میکرو سوئیچ OMRON JAPAN و قطعات SMD بر روی برد ضخیم و با کیفیت / ابعاد قطر ۳۵ میلی متر

Main Product Platform

High quality with firm structure using for high traffic including 36 month guarantee / By using DIODE is strengthened front of alternative current / XH latched connector. 2type -> LG100 LG200 / With ZAMAC die-cast and chromatic, gold and black brushed stainless steel surface using OMRON which is made in Japan micro switch and SMD parts / Diameter: 35 mm



Available Materials

With Brushed stainless steel surface and zamak die-cast (die-cast & firm surface can be diferent in color)



Available LED Illumination Colors

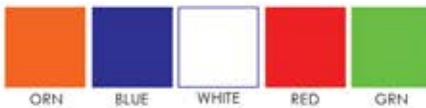

توضیحات: کلیدها قبل و پس از فشردن دارای دو رنگ متفاوت می باشند که در هر دو حالت می توان هر کدام از رنگ های بالا را به دلخواه انتخاب نمود.

Description: These Push Buttons have two different colors before and after they are push, and in both Type, you can choose any of the above colors.



Front view

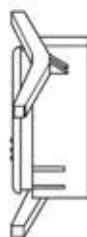

Left view

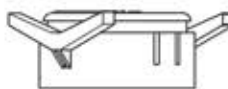

Right view



Isometric view

پلتفرم اصلی تولید

کیفیت استثنایی، صادراتی، با طراحی زیبا و خدمات پس از فروش / گارانتی تعویض ۳۶ ماه (با دوام و سخت کار مناسب برای مکان های پر ترافیک مقاوم در برابر نوسان برق به دلیل استفاده دیود DIODE / سیم کشی با کانکتور XH قفل شو / پارنگ های کروم، دودی، طلایی خشدار با نورهای متنوع / با دایکست جنس زاماک و بدنه چیکلت استیل نقره ای، دودی، طلایی خشدار همراه با خط بریل بهرمندی از میکرو سوئچ OMRON JAPAN و قطعات SMD پرروی برد ضخیم و با کیفیت/ ابعاد قطر ۳۴ میلی متر

Main Product Platform

High quality with firm structure using for high traffic including 36 month guarantee. By using DIODE is strengthened front of alternative current / XH latched connector LG100,200: With Zamak die-cast and chromatic, gold and black brushed stainless steel surface using OMRON which is made in Japan micro switch and SMD parts / Diameter: 34 mm

Available Materials

With Brushed stainless steel surface and zamak die-cast (die-cast & firm surface can be diferent in color)



Available LED Illumination Colors

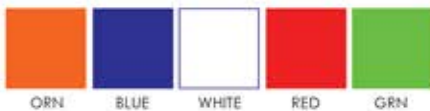

توضیحات: کلیدها قبل و پس از فشردن دارای دو رنگ متفاوت می باشند که در هر دو حالت می توان هر کدام از رنگ های بالا را به دلخواه انتخاب نمود.

Description: These Push Buttons have two different colors before and after they are push, and in both Type, you can choose any of the above colors.

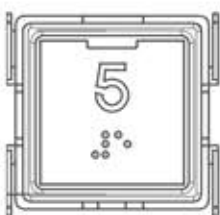

Front view



Left view

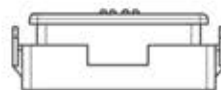

Right view



Isometric view



Main Product Platform

High quality with firm structure using for high traffic including 36 month guarantee / suitable for places with high traffic, resistant to electrical fluctuations / with a relay board / capable of running up to 8 stops / diameter dimensions from 40 mm to any desired dimensions / applicable on steel, glass and plexiglass panels / how it works This key is turned on by turning the key of the desired floor indicator and by pressing the elevator key, it will move to the desired stop. (You can not use the image index and the push button can only be displayed as a numerical index.

Available Materials

stainless steel & Acrylic in custom colors

Available LED Illumination



توضیحات: کلیدها هم قابلیت اجرا با شاخص و بدون تصویری برای طبقات را دارند. در صورتی که تنها به شاخص عددی مشخص شوند. کلیدها بصورت دو رنگ (قبل و بعد از فشردن کلید) اجرا خواهند شد.

Description: The push button can be executed with an index and without an image for floors. If they are specified only by numerical index, the push button will be executed in two colors (before and after pressing the key).

پلتفرم اصلی تولید

کلید روتاری (چرخشی) کیفیت استثنایی، صادراتی، با طراحی زیبا و خدمات پس از فروش، (گارانتی تعویض ۳۶ ماه) بادوام و سخت کار مناسب برای مکان های پر ترافیک مقاوم در برابر نوسان برق / دارای برد رله ای/ قابلیت اجرا تا ۸ توقف/ ابعاد قطر از ۴۰ میلی متر تا هر ابعاد دلخواه/ قابل اجرا روی پنل استیل، شیشه و پلکسی/ نحوه عملکرد این کلید به این صورت است که با چرخاندن کلید شاخص طبقه مورد نظر روشن میشود و با فشردن کلید آسانسور به سمت توقف مورد نظر حرکت خواهد کرد. (می توان از شاخص تصویری استفاده نمود و کلیدها تنها به صورت شاخص عددی نمایش داده شوند).



Main Product Platform







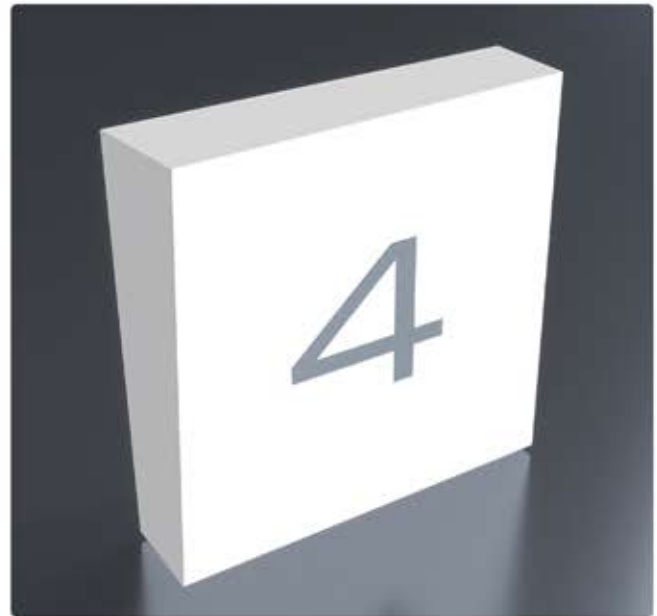



High quality with firm structure using for high traffic including 36 month guarantee
 By using DIODE is strengthened front of alternative current. XH latched connector
 3type: CRS-C CRS-Q CRS-T
 Description: CRS-C: Made by 10mm thickness white round shaped acrylic with the identification filled by stainless steel using two OMRON which is made in Japan micro switch and SMD parts only with multiple lighting(White for standby mode)
 Diameter: 60mm / CRS-Q: Made by 10mm thickness white square shaped acrylic with the identification filled by stainless steel using two OMRON which is made in Japan micro switch and SMD parts only with multiple lighting(White for standby mode)
 Dimension: 60x60mm / CRS-T: Made by 10mm thickness white Triangle shaped acrylic with the identification filled by stainless steel using two OMRON which is made in Japan micro switch and SMD parts only with multiple lighting (White for standby mode) and you can find it only in Box assembly landing operational panel (LOP).
 Dimension: 80*80*80 mm

پلتفرم اصلی تولید

کیفیت استثنایی، صادراتی با طراحی منحصر بفرد و خدمات پس از فروش (گارانتی ۳۶ ماه) / بادوام و مناسب برای مکان های با ترافیک تردد بالا / مقاوم در برابر نوسان برق بدلیل استفاده از دیود (DIODE) / سیم کشی با کانکتور XH قفل شو
 در سه نوع: CRS-T CRS-Q CRS-C
 CRS-C: بدنه کلید از جنس پلکسی سفید مات به شکل دایره ای با ضخامت ۱۰ میلی متر که شاخص بر روی بدنه از جنس استیل میباشد. استفاده از ۲ عدد میکروسوییچ OMRON ژاپن و قطعات SMD فقط بصورت دونور با پس زمینه ثابت رنگ سفید قطر: ۶۰ میلی متر / CRS-Q: بدنه کلید از جنس پلکسی سفید مات به شکل مربع با ضخامت ۱۰ میلی متر که شاخص بر روی بدنه از جنس استیل میباشد. استفاده از ۲ عدد میکروسوییچ OMRON ژاپن و قطعات SMD فقط بصورت دونور با پس زمینه ثابت رنگ سفید ابعاد: ۶۰x۶۰ میلی متر / CRS-T: بدنه کلید از جنس پلکسی سفید مات به شکل مثلثی با ضخامت ۱۰ میلی متر که شاخص بر روی بدنه از جنس استیل میباشد. / استفاده از ۲ عدد میکروسوییچ OMRON ژاپن و قطعات SMD فقط بصورت دونور با پس زمینه ثابت رنگ سفید / قابل استفاده فقط در پنلهای طبقات با نحوه نصب توکار و کابین های عرض ۲۵ به بالا (فقط کلیدهای مربع و گرد) ابعاد: ۸۰x۸۰x۸۰ میلی متر



Touch Buttons Preface

Code	Form	Code	Form
T01		T06	
T02		T07	
T03		T08	
T04		T09	
T05		T10	

Touch Buttons

Technical Drawing

نقشه تولید

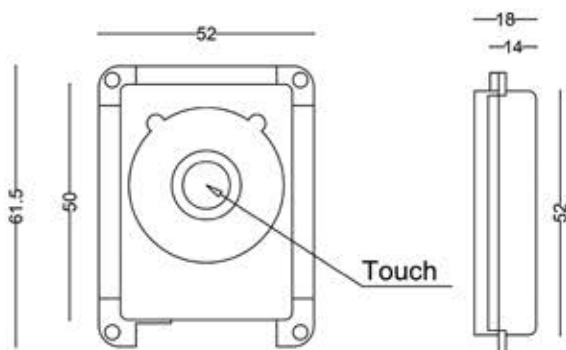

Main Product Platform

پلتفرم اصلی تولید پتل

نسل جدید کلیدهای لمسی که با طراحی و نوآوری های به کار برده شده موجب سهولت در استفاده از سیستم لمسی گردیده است. همچنین این کلید با داشتن صفحه بک لایت این امکان را بوجود می آورد که فونت و طرح کلیدها مطابق سلیقه انتخاب شود.

New generation of touch push buttons have facility in use. This push buttons are made by backlight in various fonts and design

T21



T22



T23



T24



T25



T26



T27



T28

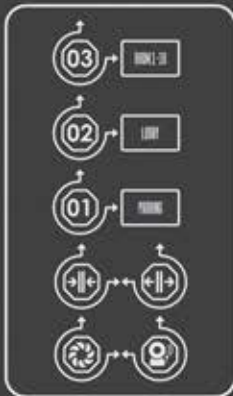

T29



T11



T12



T13



T14



T15

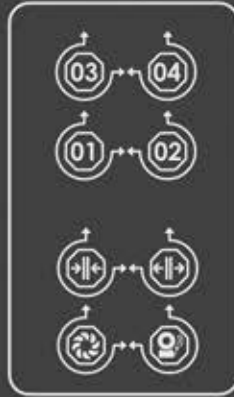

T16



T17



T18



T19



AVAILABLE EQUIPMENT

تجهیزات پتل

- 1) سویچ آلفا
- 2) محدود کننده تک و چند کانال
- 3) محدود کننده کیبوردی استیل و اثر انگشتی
- 4) محدود کننده لمسی تک و چند کانال
- 5) تلفن لمسی همراه با محدود کننده
- 6) تلفن اضطراری اسپیکری، لمسی و اکوپلاس
- 7) فون باکس آسانسور-مدل داخلی با درب لولایی مگنتی
- 8) سیستم ارتباط داخلی آسانسور

Available Equipment

- 01) Alpha Switch (EAC-208)
- 02) Multi & Mono Channel Access Control (EAC 201 , 202)
- 03) Keyboard, stainless steel, and fingerprint limiter (EAC 205 , 206)
- 04) Touch Multi & Mono Channel Access Control (EAC 203 , 204)
- 05) Touch phone with limiter (EAC 207)
- 06) Emergency Speaker Phone, Touch & Eco plus
- 07) Elevator Phone Box – Internal Model with Magnetic Hinged Door
- 08) Intercom system

تجهیزات پتل

Multi & Mono Channel Access Control

کنترل دسترسی چندکاناله و تک کاناله



Alpha Switch (EAC-208)

The Alpha Switch EAC-208 is a simple and reliable control switch designed for overall system on/off control or temporarily disabling floor selection in elevators. Its compact and efficient circuit allows restricting floor selection during maintenance, servicing, or access control situations.

Features: 1. Simple and stable on/off circuit 2. Easy installation in panels or control cabinets 3. Compatible with various control systems 4. Ideal for temporarily limiting floor selection 4. Long service life with minimal maintenance / Applications: Suitable for buildings, hotels, hospitals, and commercial facilities where elevator access control or service operations are required.



سویچ آلفا (EAC-208)

سویچ آلفا مدل EAC-208 یک کلید کنترلی ساده و قابل اعتماد است که برای قطع و وصل کلی سیستم یا غیرفعال سازی انتخاب طبقات در آسانسور طراحی شده است. این سویچ با مدار ساده و کارآمد خود، امکان از دسترس خارج کردن انتخاب طبقات را در مواقع سرویس، نگهداری یا کنترل دسترسی فراهم می‌کند.

ویژگی‌ها: ۱. مدار قطع و وصل ساده با عملکرد پایدار ۲. نصب آسان در پنل یا تابلو کنترل ۳. سازگار با انواع سیستم‌های کنترلی ۴. مناسب برای محدودسازی انتخاب طبقات در شرایط خاص ۵. عمر طولانی و نیاز کم به نگهداری / کاربرد: در پروژه‌های ساختمانی، هتل‌ها، بیمارستان‌ها و ساختمان‌های اداری برای کنترل دسترسی یا سرویس سیستم آسانسور استفاده می‌شود.



Multi & Mono Channel Access Control (EAC 201, 202)

This system is based on radio-frequency identification technology (RFID). An RFID-based system is a wireless identification system capable of exchanging data by establishing communication between a tag and a reader device. This communication is carried out via electronic and electromagnetic signals and does not require physical contact for identification. Today, by applying this technology to elevator call panels, there is no longer a need for an Alpha switch — i.e., obsolete key-and-lock mechanisms — to control elevator access. One of the simplest RFID-based elevator restriction solutions is a single-output elevator access control system: 01) It replaces a pushbutton on floor or car panels. 02) It is wired in series with one or a group of elevator pushbuttons on the car or floor panel. The system includes a BYPASS feature, commonly called "guest mode." This feature allows building occupants, for any reason, to temporarily disable the elevator access control so that the pushbuttons operate without presenting a tag. Without needing an elevator technician, users can take the device offline by using a master/configuration card; the connected pushbuttons then become ready to accept commands. The device can store and recognize up to 500 separate cards in its memory.



محدود کننده تک و چند کانال (EAC 201, EAC 202)

سیستم کنترل دستی (محدود سازی آسانسور)، مبتنی بر تکنولوژی باز نشانی رادیویی یا به اختصار RFID می باشد. سیستم مبتنی بر RFID سامانه های شناسایی بی سیمی هستند که قادر به تبادل داده ها با برقراری ارتباط بین تگ با یک دستگاه خواننده READER می باشند. این ارتباط از طریق سیگنال الکترونیکی و الکترومغناطیسی برقرار شده که برای شناسایی نیاز به ارتباط تماسی ندارند. امروزه با به کارگیری این تکنولوژی در پنل های شستی آسانسور دیگر نیازی به سویچ آلفا یا به عبارتی قفل وکلید های منسوخ قدیمی برای کنترل تردد آسانسورها نمی باشد. یکی از ساده ترین سیستم های محدود سازی آسانسور مبتنی بر RFID سیستم کنترل دسترسی تک خروجی آسانسور می باشد: ۱. جایگزین پوش باتن روی پنل های شستی طبقه یا کابین. ۲. با یک یا گروهی از پوش باتن های آسانسور، روی پنل کابین یا طبقه سری می گردد. و دارای قابلیت BY PASS به امضای مد مهمان می باشد. این قابلیت به این صورت میباشد که اگر ساکنین ساختمان به هر دلیلی بخواهند سیستم کنترل دسترسی آسانسور را موقتاً از مدار خارج کنند تا کلید ها بدون نشان دادن تگ قابل استفاده باشند. بدون نیاز به تکنسین آسانسور میتوانند با استفاده از کارت مستر (کارت تنظیمات) دستگاه را از مدار خارج نموده وکلید های متصل به آن آماده فرمان گرفتن شوند. این دستگاه قابلیت شناسایی ۵۰۰ کارت مجزا را در حافظه خود دارد.

Multi & Mono Channel Access Control

کنترل دسترسی چندکاناله و تک کاناله

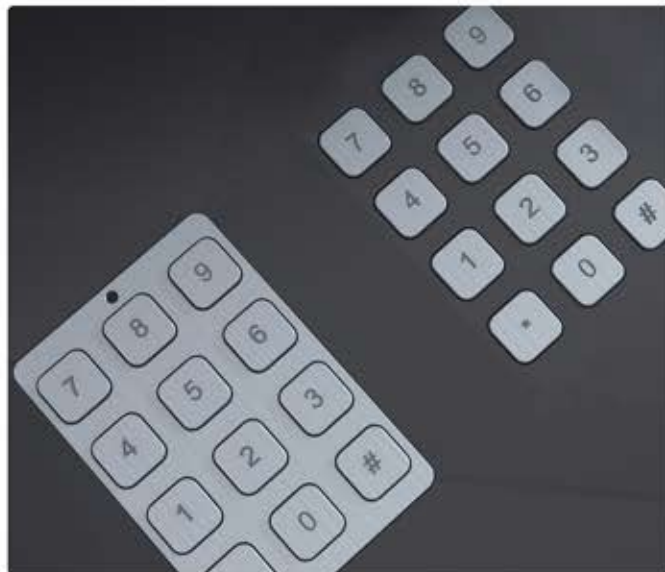

Keyboard, stainless steel, and fingerprint limiter (EAC 205, 206)

EAC 205 : The performance of this device based on enter 4 digits on key-board .This device has 8 separate outputs for 10 floors. Material of body and buttons is steel and numbers have light

The features performance makes this device suitable for industrial and crowded elevators.

EAC 206: There we have a device which can be used for access control via Finger Print in mono or multi channel accessibility. It has two model depends on:

- 1) only via finger print
 - 2) in addition to finger print, 4-digit password can be used.
- It has 1500 finger prints capacity memory.

محدود کننده کبیردی استیل و اثر انگشتی EAC 205, EAC 206

EAC 205 : عملکرد این مدل بر اساس وارد نمودن یک رمز 4 رقمی به کیبورد می باشد. این دستگاه دارای 8 رله ورودی برای گد کردن هشت طبقه به صورت مجزا است. جنس بدنه و کلید ها تمام استیل با شماره های روشن و عملکرد بسیار خوب میباشد که این سیستم را مناسب استفاده در آسانسور اداری- صنعتی و پرتردد می کند.

EAC 206 : این دستگاه بصورت تک یا چند کانال و حسگر اثر انگشت در دو مدل منحصر بفرد و نصب بر روی پتلهای توکار بصورت:

- 1) حسگر اثر انگشت
- 2) علاوه بر شناسایی اثر انگشت میتوان از طریق رمز عددی از آن استفاده کرد.
- 3) قابلیت شناسایی و ذخیره 1500 اثر انگشت دارد.



Touch Multi & Mono Channel Access Control (EAC 203, 204)

EAC 203

The performance of this device is similar to EAC 201 and EAC 202 but has two following differences:

1. In addition to identification with card , it can be entered with 4 digit defined on touch keyboard. This advantage cause if someone left card or tag , use digit passwords for access to limited floors
2. This device does not have "by pass" system for remove access code just elevator technician can do although by using Run-Stop switch or Remote Control will change to by Pass system.

EAC 204

Functional is as same as EAC 203 with following differences:

In addition of recognizing card or entering 4 digit numbers as password. if a person left card password can be used instead for accessing to limited floors.

محدود کننده لمسی تک و چند کانال EAC 203, EAC 204

EAC 203

این دستگاه نیز عملکردی مشابه EAC 201- EAC 202 داشته با دو تفاوت:

- 1 - علاوه بر شناسایی با کارت یا جاسوییچی میتوان با وارد کردن یک رمز 4 رقمی تعریف شده روی کیبورد آن، امکان آزاد نمودن دسترسی را ایجاد کرد. این مزیت باعث می شود در صورت همراه نداشتن کارت یا تگ در صورت اطلاع از رمز به طبقات محدود کننده، امکان دسترسی خواهد داشت. 2. این دستگاه به تنهایی قابلیت مد مهمان (BY PASS) را نداشته در صورت محدود کردن طبقات با این دستگاه تنها تکنسین آسانسور میتواند طبقات را به حالت دسترسی آزاد برگرداند ولی با استفاده از یک سوییچ RUN-STOP یا REMOTE CONTROL میتوان قابلیت مد مهمان را برای آن ایجاد کرد.

EAC 204

این دستگاه عملکردی مشابه EAC 203 را با تفاوت زیر دارد:

علاوه بر شناسایی کارت یا جاسوییچی، وارد کردن رمز 4 رقمی تعریف شده روی صفحه ی کیبورد را داراست. در صورت همراه نداشتن و یا فراموش کردن کارت یا تگ، امکان دسترسی به طبقات محدود شده به وسیله رمز وجود دارد. همچنین این دستگاه مشابه EAC 203 به تنهایی قابلیت مد مهمان (BY PASS) را نداشته و در صورت محدود کردن طبقات با این دستگاه تکنسین آسانسور می تواند طبقات را به حالت دسترسی آزاد برگرداند ولی با استفاده از یک سوییچ RUN-STOP و یا ریموت کنترل میتوان قابلیت مد مهمان را برای آن ایجاد کرد. این دستگاه تا 37 توقف را میتواند محدود کند.

Multi & Mono Channel Access Control

کنترل دسترسی چندکاناله و تک‌کاناله

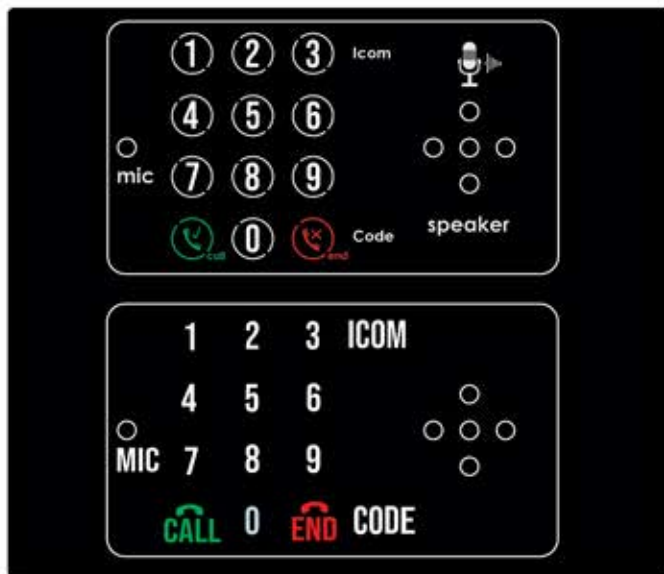

Touch phone with limiter (EAC 207)

In this model, the touch phone installed on the elevator cabin panel is equipped with an EAC (Elevator Access Control) feature that allows you to manage floor access intelligently and securely. By simply touching the EAC icon, you can set up to 10 individual floor restrictions, each protected by a unique 4-digit password. This system is particularly useful in buildings where access control and privacy are essential — such as offices, residential towers, and hotels — ensuring that only authorized users can select and access specific floors. The interface is user-friendly and responsive, offering both modern design and enhanced security in one compact solution.

تلفن لمسی همراه با محدود کننده EAC ۲۰۷

در این مدل، تلفن لمسی نصب‌شده بر روی پنل کابین آسانسور به قابلیت کنترل دسترسی آسانسور (EAC) مجهز است که امکان مدیریت هوشمند و ایمن طبقات را فراهم می‌کند. با لمس گزینه EAC می‌توانید تا ۱۰ توقف را به‌صورت مجزا محدود کرده و برای هر طبقه رمز چهاررقمی اختصاصی تعیین کنید. این سیستم به‌ویژه برای ساختمان‌هایی که امنیت، کنترل دسترسی و حفظ حریم خصوصی اهمیت دارد، مانند برج‌های مسکونی، هتل‌ها و ادارات، بسیار کاربردی است. رابط کاربری این سیستم ساده، لمسی و کاربرپسند بوده و ترکیبی از طراحی مدرن و امنیت پیشرفته را در یک مجموعه جمع‌وجور ارائه می‌دهد.



تلفن اسپیکری

این دستگاه به عنوان سیستم ارتباط اضطراری الزامی آسانسور طراحی شده و مطابق مقررات ملی ساختمان و استانداردهای مربوط به ارتباط کابین با بیرون عمل می‌کند.

- ۱. نمایشگر LED تکرار قلمی (۹-۰) با نصب افقی روی پنل کابین ۲.
- اسپیکر و میکروفون داخلی با کیفیت مکالمه بالا ۳. قاب مقاوم با ابعاد ۱۳۰ × ۷۰ میلی‌متر ۴. آزمون شده در تست‌های کیفی چاهک، موتورخانه و پنل کابین (QC)
- ۵. سازگار با الزامات استاندارد ملی برای ارتباط اضطراری آسانسور

تلفن لمسی

تلفن لمسی آسانسور با طراحی جدید خود، علاوه بر داشتن خروجی Intercom بدون نیاز به خط شهری، امکان برقراری هم‌زمان ارتباط داخلی و تماس شهری را برای کاربر داخل کابین فراهم می‌کند. این قابلیت باعث افزایش ایمنی و دسترسی سریع در شرایط اضطراری می‌شود. این دستگاه به یک نمایشگر تک رقمی (۹ تا ۰) برای شماره‌گیری مجهز است و صفحه نمایش آن به صورت افقی روی پنل کابین قرار می‌گیرد تا خوانایی و هماهنگی بیشتری با طراحی پنل داشته باشد. همچنین سیستم دارای قابلیت محدودسازی دسترسی تا ۱۰ خروجی می‌باشد که برای کنترل خطوط داخلی و مدیریت طبقات کاربردی است. ساختار دستگاه شامل اسپیکر و میکروفون داخلی با کیفیت بالا است که امکان مکالمه شفاف را فراهم می‌کند. طراحی هم‌سطح با پنل و اشغال فضای کم، علاوه بر افزایش زیبایی ظاهری کابین، باعث دوام بیشتر و مقاومت بالاتر این محصول نسبت به نمونه‌های مشابه شده است.

ابعاد ماژول: ۱۳۰ × ۷۰ میلی‌متر

مناسب برای نصب سریع، استاندارد و یکپارچه با انواع پنل‌های کابین.

قابلیت‌های تلفن سایتل اکو پلاس

تلفن Saitel Eco Plus یک سیستم ارتباطی پیشرفته برای آسانسور است که با طراحی صنعتی و عملکرد پایدار، امنیت و سهولت استفاده را افزایش می‌دهد.

- ۱. صفحه‌کلید لمسی بسیار حساس با تغییر رنگ لحظه‌ای هنگام لمس
- ۲. میکروفون قدرتمند با قابلیت دریافت صدای شفاف از فاصله تا ۶ متر ۳. مقاومت بالا در برابر نویز محیطی و امواج الکترومغناطیس ۴. امکان دریافت تماس ورودی و زنگ‌خوردن داخل کابین ۵. اعلام وضعیت خط تلفن: قرمز: عدم اتصال / سبز: اتصال به خط و حالت شماره‌گیری ۶. قابلیت نصب افقی و عمودی مطابق طراحی پنل ۷. رنگ‌بندی متنوع برای نمایش حالت‌های مختلف کلیدها ۸. امکان تعریف محدودیت زمانی برای قطع خودکار تماس ۹. طراحی پارک با ضخامت ۱۳ میلی‌متر بدون نیاز به برش دیواره کابین

Speaker phone

This device is designed as a mandatory emergency communication system for elevators and operates in compliance with national building regulations and elevator communication standards.

Features: 1. Single-digit LED display (0-9) with horizontal installation on the cabin panel 2. Built-in high-quality speaker and microphone for clear two-way communication 3. Durable housing with dimensions of 130x70 mm 4. Tested under pit, machine room, and cabin panel quality control (QC) procedures 5. Fully compliant with national standards for elevator emergency communication

With engineered design, stable performance, and easy installation, this unit provides a reliable and safe communication solution for elevator systems.

Touch phone

The touch-enabled emergency phone is designed to provide both internal intercom communication and external line access, allowing passengers inside the elevator cabin to connect simultaneously with building staff and the city phone network—without the need for an additional external phone line. This dual-communication capability enhances safety and ensures quick access during emergencies. The device includes a single-digit LED display (0-9) for dialing, with a horizontal screen layout that integrates seamlessly into the cabin panel. It also supports access limitation for up to 10 outputs, making it suitable for controlled internal communication across different points in the building. Equipped with a high-quality built-in speaker and microphone, the unit ensures clear two-way audio transmission. Its slim, flush-mounted design occupies minimal space, improves the aesthetic appearance of the cabin panel, and offers greater durability compared to conventional products.

Dimensions: 130 x 70 mm

Saitel Eco Plus

The Saitel Eco Plus is an advanced elevator communication system designed with industrial-grade performance to enhance safety, reliability, and user convenience. Features: 1. High-sensitivity touch keypad with instant color feedback during dialing 2. Powerful microphone capable of capturing clear audio from up to 6 meters 3. Strong resistance to environmental noise and electromagnetic interference 4. Ability to receive external calls with ringtone inside the cabin / Line status indication: Red: No telephone line connection / Green: Line connected 5. dialing mode 6. Flexible installation in both horizontal and vertical orientations 7. Multi-color keypad illumination for different operation states 8. Adjustable call time limitation for automatic disconnection 9. Ultra-slim 13 mm design with no need for cutting the cabin wall

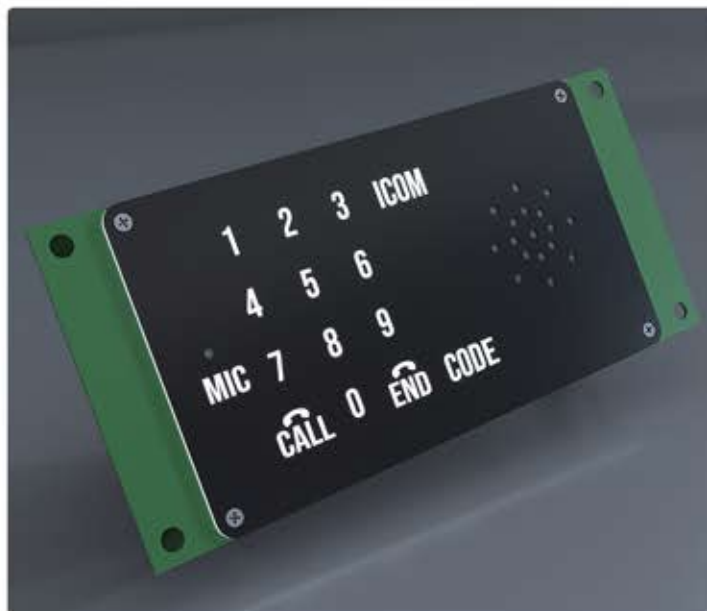

Elevator Intercom System

سیستم ارتباط داخلی آسانسور



Elevator Phone Box - Internal Model with Magnetic Hinged Door

phone behind the elevator COP, without occupying additional cabin space, providing safe internal communication within the building. This unit features a hinged door with a magnetic mechanism, ensuring smooth and secure opening and closing while delivering a seamless front-panel appearance. If needed, the door can be equipped with a locking switch, allowing only authorized access to the phone or internal components.

Features:

- Compact design installable behind the COP
- Hinged door with strong magnetic latch for soft and secure closure
- Compatible with various emergency phones and internal communication
- High-quality hinges for smooth operation and long service life
- Optional locking switch for controlled access



فون باکس داخلی آسانسور - مدل داخلی با درب لولایی مغنتی

فون باکس داخلی آسانسور یک محفظه‌ی فشرده و کاربردی است که برای جای‌گیری کامل تلفن اضطراری در پشت شستی کابین طراحی شده و بدون اشغال فضای اضافی، امکان ارتباط داخلی ایمن در ساختمان را فراهم می‌کند. این محصول دارای درب لولایی با مکانیزم مغنتی است که باز و بسته شدن نرم، ایمن و ظاهری یکپارچه روی پنل ایجاد می‌کند. در صورت نیاز، امکان تجهیز درب به سویچ قفل‌دار نیز وجود دارد تا تنها افراد مجاز بتوانند به تلفن یا تجهیزات داخلی دسترسی داشته باشند.

- ویژگی‌ها:
- طراحی فشرده و قابل نصب در پشت شستی کابین بدون نیاز به تغییرات اضافی
- درب لولایی با مغنت قوی برای بسته شدن نرم و ایمن
- سازگار با انواع تلفن‌های اضطراری و سیستم‌های ارتباط داخلی ساختمان
- نصب لولایی با کیفیت برای عملکرد روان و طول عمر بالا
- قابلیت افزودن سویچ قفل‌دار جهت کنترل دسترسی

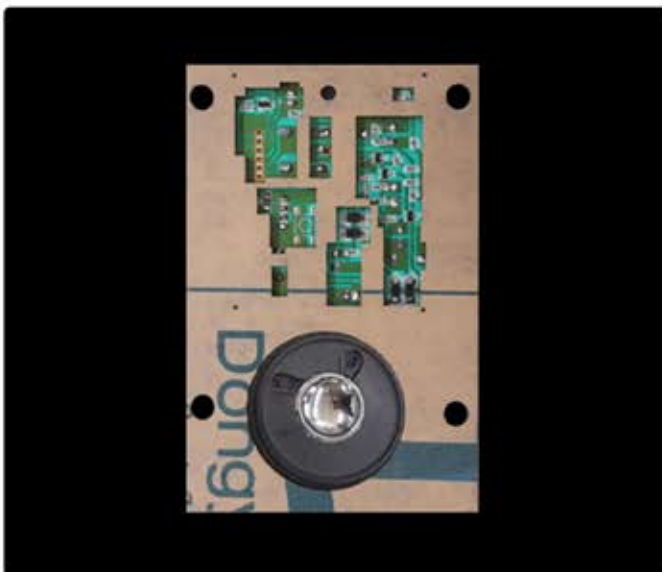

Intercom system

The use of an intercom or telephone inside the elevator cabin is one of the essential requirements for obtaining the Iranian National Standard Certificate (ISIRI) for elevators. This system is classified as a critical safety component, ensuring fast and reliable communication during emergency situations.

The intercom functions as a two-way communication device, allowing passengers inside the cabin to directly connect with the building lobby, security desk, or control center whenever needed. This capability becomes especially important in situations such as unexpected elevator stoppage, power outages, or any scenario where immediate assistance is required.

Integrating this system not only enhances passenger safety and cabin standardization, but also provides peace of mind for users. It is considered a mandatory safety criterion evaluated by inspection authorities during elevator certification.

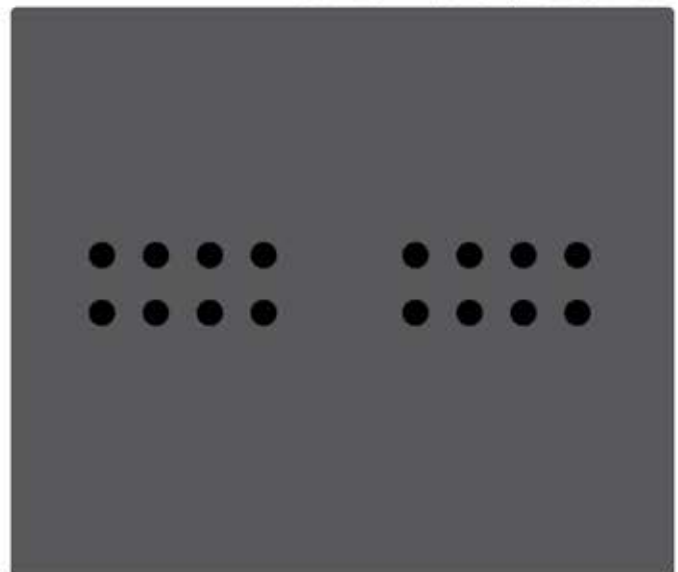

سیستم ارتباط داخلی آسانسور

استفاده از اینترکام یا تلفن داخل کابین آسانسور یکی از الزامات اصلی برای دریافت گواهینامه استاندارد ملی ایران (ISIRI) در حوزه آسانسور است. وجود این سیستم به عنوان یکی از مهم‌ترین تجهیزات ایمنی، نقش حیاتی در برقراری ارتباط سریع و مطمئن در شرایط اضطراری دارد.

اینترکام به عنوان یک وسیله ارتباطی دوطرفه عمل می‌کند و به سرشنیان داخل کابین این امکان را می‌دهد که در مواقع نیاز، به‌صورت مستقیم با لابی ساختمان، واحد نگهبانی یا مرکز کنترل ارتباط برقرار کنند. این ویژگی به‌خصوص در شرایطی مانند توقف ناگهانی آسانسور، قطع برق، یا نیاز به کمک فوری، اهمیت ویژه‌ای پیدا می‌کند.

وجود این سیستم موجب افزایش سطح ایمنی، استانداردسازی تجهیزات کابین و ایجاد آرامش خاطر برای کاربران می‌شود و از طرفی، یکی از موارد ضروری برای تایید ایمنی آسانسور از سوی کارشناسان بازرسی به‌شمار می‌رود.

Indicators

- 01) seven segment
- 02) LCD EG
- 03) Dot matrix
- 04) Avox
- 05) Latis LCD
- 06) TFT monitors
- 07) Photo frame monitor

نمایشگرها

نمایشگرها

- ۱) سون سگمنت
- ۲) ایی، جی
- ۳) دات ماتریکس
- ۴) آوکس
- ۵) آل بی دی لاتیس
- ۶) مانیتورهای تی، اف، تی
- ۷) مانیتورهای فوتوفریم

INDICATORS

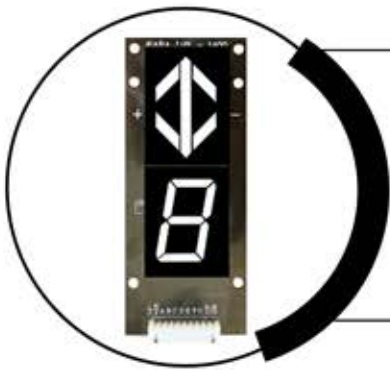

Main Product Platform / Seven Segment / LOP

مشخصه قابل نمایش اعداد تک رقمی و منفی / نمایش جهت توسط سگمنت / نمایش به صورت عمودی / نور های قابل نمایش قرمز و آبی و سفید / نحوه ارتباط با تابلو فرمان Parallel / ابعاد نمایشی ۸۵ - ۳۰ میلیمتر / مورد استفاده در پنل های طبقات

Mono character with -0-9 indication / And up and down arrows with segment / Vertical display / Red blue white / Parallel connection and installation / Display Dimension: 30 x 85 mm

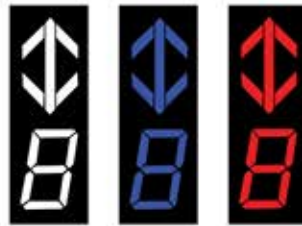

Main Product Platform / Seven Segment / LOP

مشخصه قابل نمایش اعداد تک رقمی و دو رقمی مثبت و منفی / نمایش جهت توسط بک لایت / نمایش به صورت عمودی / نور های قابل نمایش قرمز و آبی / نحوه ارتباط با تابلو فرمان Parallel / ابعاد نمایشی ۹۱ - ۲۷ میلیمتر / مورد استفاده در پنل های طبقات

Mono and dual character with +0-99 indication / And up and down arrows with back light / Vertical display / Red blue white / Parallel connection and installation / Display Dimension: 91 x 27 mm

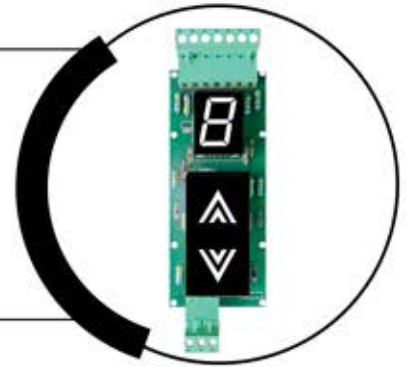

Main Product Platform / Seven Segment / LOP

مشخصه قابل نمایش اعداد تک رقمی و دو رقمی مثبت و منفی / نمایش جهت توسط بک لایت / نمایش به صورت عمودی و افقی / نور های قابل نمایش قرمز و آبی / نحوه ارتباط با تابلو فرمان Parallel / ابعاد نمایشی ۷۰ - ۵۵ میلیمتر / مورد استفاده در پنل های طبقات

Mono and dual character with +0-99 indication / And up and down arrows with back light / Vertical and horizontal display / Red blue white / Parallel connection and installation / Display Dimension: 70 x 55 mm

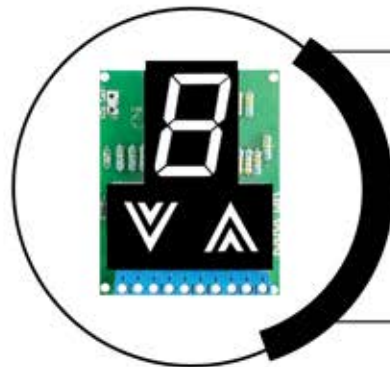

Main Product Platform / Seven Segment / COP

مشخصه قابل نمایش اعداد تک رقمی و دو رقمی مثبت و منفی / نمایش جهت توسط سگمنت / نمایش به صورت عمودی و افقی / نور های قابل نمایش قرمز و آبی / نحوه ارتباط با تابلو فرمان Parallel / ابعاد نمایشی ۱۱۴ - ۶۲ میلیمتر / مورد استفاده در پنل های کابین

Mono and dual character with +0-99 indication / And up and down arrows with back light / Vertical and horizontal display / Red blue white / Parallel connection and installation / Display Dimension: 62 x 112 mm

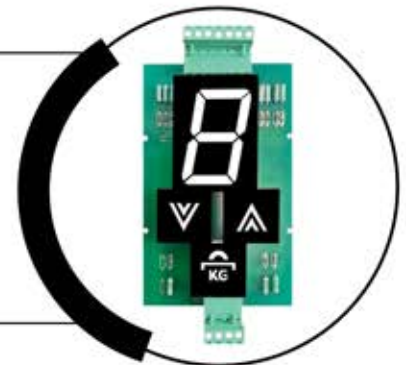

Main Product Platform / Seven Segment / COP

مشخصه قابل نمایش اعداد تک رقمی و دو رقمی مثبت و منفی / نمایش جهت توسط سگمنت / نمایش به صورت عمودی و افقی / نور های قابل نمایش قرمز و آبی و سفید / نحوه ارتباط با تابلو فرمان Parallel / ابعاد نمایشی ۱۱۴ - ۶۲ میلیمتر / مورد استفاده در پنل های طبقات

Mono and dual character with +0-99 indication / And up and down arrows with segment / Vertical and horizontal display / Red blue white / Parallel connection and installation / Display Dimension: 112 x 62 mm

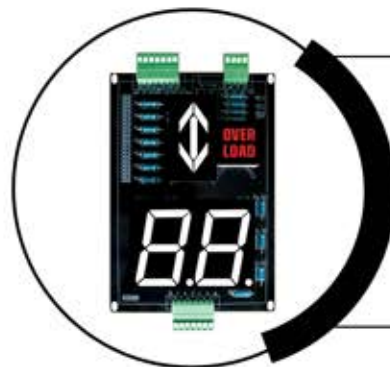

Seven segment / EG

نمایشگر سون سگمنت، ای جی

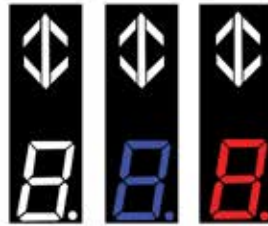
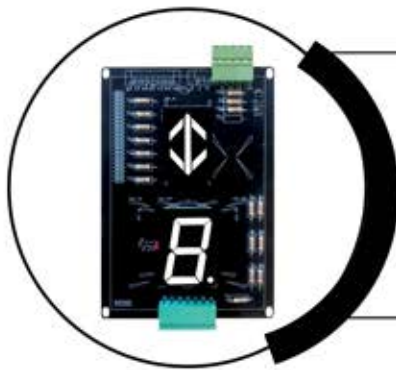

Main Product Platform / Seven Segment / COP

مشخصه قابل نمایش اعداد تک رقمی و دو رقمی مثبت و منفی / نمایش جهت توسط سگمنت / نمایش به صورت عمودی و افقی / نور های قابل نمایش قرمز و آبی و سفید / نحوه ارتباط با تابلو فرمان Parallel / ابعاد نمایشی ۶۲ × ۱۱۲ میلیتر / مورد استفاده در پنل های طبقات

Mono and dual character with +0-99 indication / And up and down arrows with segment / Vertical and horizontal display / Red blue white / Parallel connection and installation / Display Dimension: 112 x 62 mm

Main Product Platform / Seven Segment / COP

مشخصه قابل نمایش اعداد تک رقمی و دو رقمی مثبت و منفی / نمایش جهت توسط سگمنت / نمایش به صورت عمودی و افقی / نور های قابل نمایش قرمز و آبی و سفید / نحوه ارتباط با تابلو فرمان Parallel / ابعاد نمایشی ۶۲ × ۱۱۲ میلیتر / مورد استفاده در پنل های کابین

Mono and dual character with +0-99 indication / And up and down arrows with segment / Vertical and horizontal display / Red blue white / Parallel connection and installation / Display Dimension: 62 x 112 mm

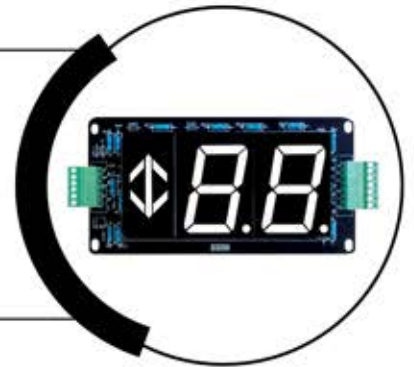

Main Product Platform / EG / LOP - LED

مشخصه قابل نمایش اعداد تک رقمی و دو رقمی مثبت و منفی و جهت دار / نمایش به صورت LED / نمایش به صورت عمودی و افقی پنل کابین / قابل استفاده به عنوان نمایشگر طبقه / نور های قابل نمایش سفید، آبی و قرمز / نحوه ارتباط با تابلو فرمان: SOCKET / ابعاد نمایشی پنل طبقات ۴۵ × ۷۵ میلیتر

Mono and dual character with +19-19 indication / And up and down arrows / Vertical LED display used for COP and LOP / Red blue white / Parallel connection and installation Dimension Vertical display for LOP display: 75 x 45 mm

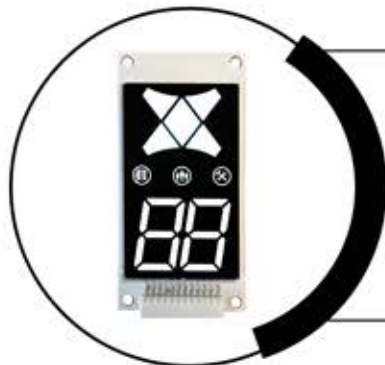

Main Product Platform / EG / COP / Horizontal -LED

مشخصه قابل نمایش اعداد تک رقمی و دو رقمی مثبت و منفی و جهت دار / نمایش به صورت LED / نمایش به صورت عمودی و افقی پنل کابین / قابل استفاده به عنوان نمایشگر طبقه / نور های قابل نمایش سفید، آبی و قرمز / نحوه ارتباط با تابلو فرمان: SOCKET / ابعاد نمایشگر عمودی و افقی پنل کابین ۷۰ × ۱۲۰ میلیتر

Mono and dual character with +19-19 indication / And up and down arrows / Vertical LED display used for COP and LOP / Red blue white / Parallel connection and installation Dimension Vertical display for COP: 120 x 70 mm



Main Product Platform / EG / COP / Vertical -LED

مشخصه قابل نمایش اعداد تک رقمی و دو رقمی مثبت و منفی و جهت دار / نمایش به صورت LED / نمایش به صورت عمودی و افقی پنل کابین / قابل استفاده به عنوان نمایشگر طبقه / نور های قابل نمایش سفید، آبی و قرمز / نحوه ارتباط با تابلو فرمان: SOCKET / ابعاد نمایشگر عمودی و افقی پنل کابین ۷۰ × ۱۲۰ میلیتر

Mono and dual character with +19-19 indication / And up and down arrows / Vertical LED display used for COP and LOP / Red blue white / Parallel connection and installation Dimension Vertical display for COP: 120 x 70 mm



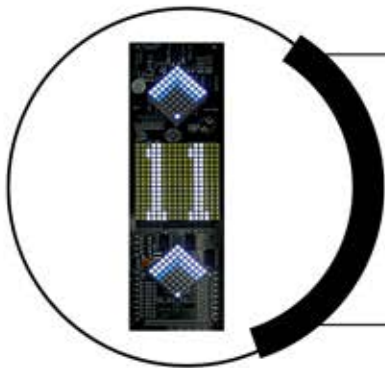

Main Product Platform / Dot Matrix / 6 Dot / COP



مشخصه قابل نمایش اعداد تک رقمی و دو رقمی مثبت و منفی و جهت دار / نمایش به صورت دات ماتریس LED / نمایش به صورت عمودی و افقی پنل کابین ، طبقه و سردرب / نور های قابل نمایش قرمز، آبی، نارنجی، سفید و همچنین دورنگ / نحوه ارتباط با تابلو فرمان: PARALLEL / ابعاد نمایشگر ۷۰×۲۰۵ میلیمتر

Mono and dual character with +0-99 indication / LED DOT-MATRIX indication / Vertical and horizontal LED display for COP and LOP / Red blue white and multi-color / Parallel connection and installation / Dimension: 70 x 205 mm

Main Product Platform / Dot Matrix / 3 Dot / COP

مشخصه قابل نمایش اعداد تک رقمی و دو رقمی مثبت و منفی و جهت دار / نمایش به صورت دات ماتریس LED / نمایش به صورت عمودی و افقی پنل کابین ، طبقه و سردرب / نور های قابل نمایش قرمز، آبی، نارنجی، سفید و همچنین دورنگ / نحوه ارتباط با تابلو فرمان: PARALLEL / ابعاد ۶۵×۶۵ میلیمتر

Mono and dual character with +0-99 indication / LED DOT-MATRIX indication / Vertical and horizontal LED display for COP and LOP / Red blue white and multi-color / Parallel connection and installation / Dimension: 65 x 65 mm

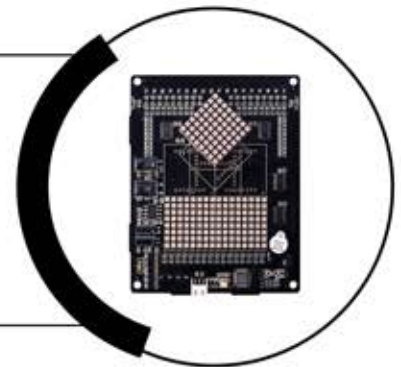

Main Product Platform / Dot Matrix / LOP

مشخصه قابل نمایش اعداد تک رقمی و دو رقمی مثبت و منفی و جهت دار / نمایش به صورت دات ماتریس LED / نمایش به صورت عمودی و افقی پنل طبقات و سردرب / نور های قابل نمایش قرمز، آبی، نارنجی، سفید و همچنین دورنگ / نحوه ارتباط با تابلو فرمان: SERIAL / ابعاد نمایشی پنل طبقات ۸۰×۵۰ میلیمتر

Mono and dual character with +0-99 indication / LED DOT-MATRIX indication / Vertical and horizontal LED display for COP and LOP / Red blue white and multi-color / Serial connection and installation / display for LOP(DM-LP2): 80x50mm

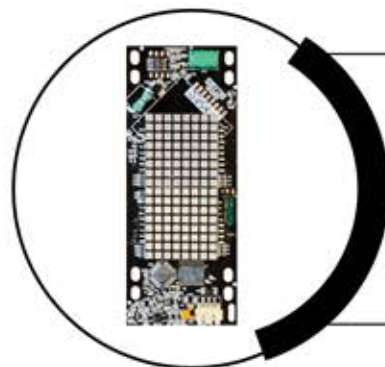

Main Product Platform / Dot Matrix / Full Color

مشخصه قابل نمایش اعداد تک رقمی و دو رقمی مثبت و منفی و جهت دار / نمایش به صورت دات ماتریس LED / نمایش به صورت عمودی و افقی پنل کابین، طبقه و سردرب / نور های قابل نمایش قرمز، آبی، نارنجی، سفید و همچنین دو رنگ / نحوه ارتباط با تابلو فرمان: PARALLEL / ابعاد نمایشگر افقی فول کالر (DM-FC) پنل کابین ۱۶۰×۸۰ میلیمتر

Mono and dual character with +0-99 indication / LED DOT-MATRIX indication / Vertical and horizontal LED display for COP and LOP / Red blue white and multi-color / Parallel connection and installation / horizontal full-color display for COP(DM-FC): 160 x 80 mm

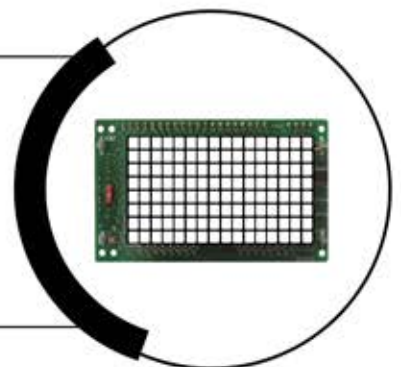

Main Product Platform / Avox / LOP

مشخصه قابل نمایش اعداد تک رقمی و دو رقمی مثبت و منفی و جهت دار / قابل استفاده به عنوان نمایشگر طبقه / نور های قابل نمایش قرمز / نحوه ارتباط با تابلو فرمان PARALLEL / ابعاد نمایشی پنل طبقات ۸۰×۵۰ میلیمتر

Mono and dual character with +19-19 indication And up and down arrows / Vertical display used for LOP / Red / Parallel connection and installation / LOP display: 80 X 50 mm

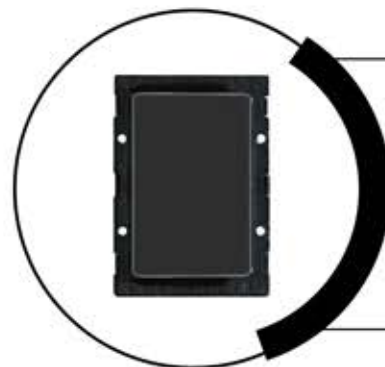

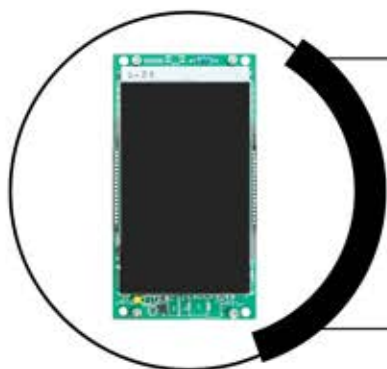

Main Product Platform / Latis LCD / COP

مشخصه قابل نمایش اعداد تک رقمی و دو رقمی مثبت و منفی و جهت دار / نمایش به صورت LCD با پیش زمینه آبی و مشکی / نمایش به صورت عمودی و افقی پنل کابین / قابل استفاده به عنوان نمایشگر سردرب / نور های قابل نمایش سفید و آبی / نحوه ارتباط با تابلو فرمان PARALLEL / ابعاد نمایشگر عمودی و افقی پنل کابین ۷۰ میلیمتر

Mono and dual character with +0-99 indication / LCD Display with Blue and Black Background / Horizal and Vertical For COP/ Can be used in landing Indicator/ White and Blue Lighting/ Parallel Connection and Installation / Dimention; 70 x 120 mm

Main Product Platform / Latis LCD / COP

مشخصه قابل نمایش اعداد تک رقمی و دو رقمی مثبت و منفی و جهت دار / نمایش به صورت LCD با پیش زمینه آبی و مشکی / نمایش به صورت عمودی و افقی پنل کابین / قابل استفاده به عنوان نمایشگر طبقه و سردرب / نور های قابل نمایش سفید و آبی / نحوه ارتباط با تابلو فرمان PARALLEL / ابعاد نمایشگر عمودی و افقی پنل کابین ۷۰ میلیمتر

Mono and dual character with +0-99 indication / LCD Display with Blue and Black Background / Horizal and Vertical For COP/ Can be used in landing Indicator/ White and Blue Lighting/ Parallel Connection and Installation / Dimention; 70 x 120 mm

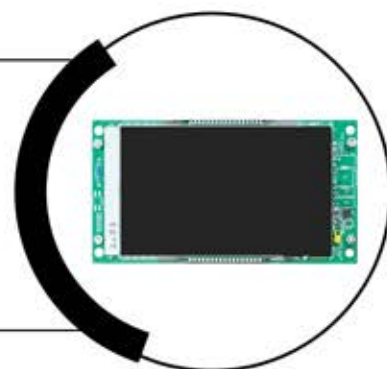



Main Product Platform / Latis LCD / LOP

مشخصه قابل نمایش اعداد تک رقمی و دو رقمی مثبت و منفی و جهت دار / نمایش به صورت LCD با پیش زمینه آبی و مشکی / نمایش به صورت عمودی و افقی طبقات / قابل استفاده به عنوان نمایشگر طبقه و سردرب / نور های قابل نمایش سفید و آبی / نحوه ارتباط با تابلو فرمان SERIAL / ابعاد نمایشگر عمودی و افقی پنل طبقات ۴۵ میلیمتر

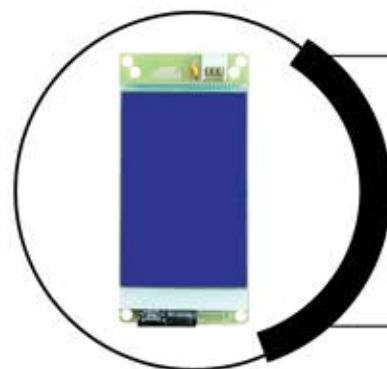
Mono and dual character with +0-99 indication / LCD Display with Blue and Black Background / Horizal and Vertical For COP/ Can be used in landing Indicator/ White and Blue Lighting/ Serial Connection and Installation / Dimention; 70 x 45 mm

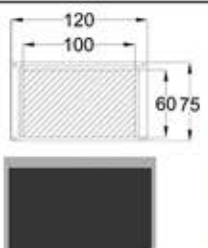

Main Product Platform / TFT 4.3 Inch / LOP

نمایش در ابعاد ۴.۳ اینچ دارای چند تصویر ثابت به دلخواه (حداکثر ۱۰ تصویر) قابل استفاده برای پنل طبقات / ابعاد مانیتور ۴.۳ اینچ ۱۰۰×۶۰ میلیمتر / دارای کلیدهای کنترل در پشت دستگاه / قابلیت نمایش شاخص طبقات / ارتباط با تابلو فرمان به صورت SERIAL

Display dimension: 4.3 inch / Control pad on the back of the device and setting menu / Use as an indicator / Can be used in landing operational panel / Indication of number and arrow / 4.3 inch: some constant selected pictures (up to 10 pictures) and use for LOP / 4.3 inch: 100 X 60 mm / Serial Connection and Installation

Main Product Platform / TFT 5 Inch / COP





نمایش در ابعاد ۵ اینچ دارای چند تصویر ثابت به دلخواه (حداکثر ۱۰ تصویر) بصورت اسلاید / ابعاد مانیتور ۵ اینچ ۱۱۰×۷۰ میلیمتر / دارای کلیدهای کنترل در پشت دستگاه / قابلیت نمایش شاخص طبقات / ارتباط با تابلو فرمان به صورت Parallel

Display dimension: 5 inch / Control pad on the back of the device and setting menu / Use as an indicator / Can be used in landing operational panel / Indication of number and arrow / 5 inch: some constant selected pictures (up to 10 pictures) slide show and use for COP / 5 inch: 110 X 70 mm / Parallel Connection and Installation

Main Product Platform / TFT 7 Inch / COP





نمایش در ابعاد ۷ اینچ دارای چند تصویر ثابت به دلخواه (حداکثر ۱۰ تصویر) بصورت اسلاید / ابعاد مانیتور ۷ اینچ ۹۰×۱۶۰ میلیمتر / دارای کلیدهای کنترل در پشت دستگاه / قابلیت نمایش شاخص طبقات / ارتباط با تابلو فرمان به صورت PARALLEL

Display dimension: 7 inch / Control pad on the back of the device and setting menu / Use as an indicator / Can be used in landing operational panel / Indication of number and arrow / 7 inch: some constant selected pictures (up to 10 pictures) slide show and use for COP / 7 inch: 160 X 90 mm / Parallel Connection and Installation

Main Product Platform / TFT 8 Inch / COP







نمایش در ابعاد ۸ اینچ دارای قابلیت پخش عکس و فیلم و برنامه نویسی / ابعاد مانیتور ۸ اینچ ۱۷۰×۱۳۰ میلیمتر / دارای کلیدهای کنترل در پشت دستگاه / قابلیت نمایش شاخص طبقات / ارتباط با تابلو فرمان به صورت PARALLEL

Display dimension: 8 inch / Control pad on the back of the device and setting menu / Use as an indicator / Can be used in landing operational panel / Indication of number and arrow / 8 inch: ability to show pictures and play movie separately and use for COP / 8 inch: 130 X 170 mm / Parallel Connection and Installation

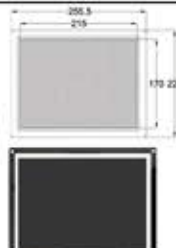
Main Product Platform / TFT 10 Inch / COP





نمایش در ابعاد ۱۰ اینچ دارای قابلیت پخش عکس و فیلم و برنامه نویسی / ابعاد مانیتور ۱۰ اینچ ۲۱۵×۱۷۰ میلیمتر / دارای کلیدهای کنترل در پشت دستگاه / قابلیت نمایش شاخص طبقات / ارتباط با تابلو فرمان به صورت PARALLEL

Display dimension: 10 inch / Control pad on the back of the device and setting menu / Use as an indicator / Can be used in landing operational panel / Indication of number and arrow / 10 inch: ability to show pictures and play movie separately and use for COP / 10 inch: 170 X 215 mm / Parallel Connection and Installation

Photo frame monitor

مانیتورهای فوتو فریم



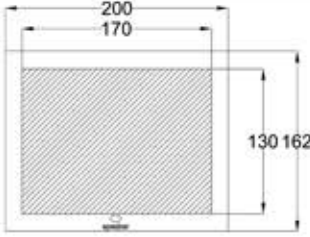

Main Product Platform / PHF / 8 INCH

دارای پورت USB برای نمایش عکس و فیلم / دارای ریموت کنترل و منوی تنظیمات / دارای کلیدهای کنترل در پشت دستگاه / ابعاد مانیتور ۸ اینچ ۱۷۰ × ۱۳۰ میلیمتر

Portable USB port for / selected photo and video displaying / Remote control / Control pad on the back of the device and setting menu / Dimension: 8inch 170 x130 mm



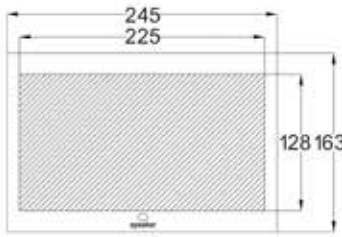

Main Product Platform / PHF / 10 INCH

دارای پورت USB برای نمایش عکس و فیلم / دارای ریموت کنترل و منوی تنظیمات / دارای کلیدهای کنترل در پشت دستگاه / ابعاد مانیتور ۱۰ اینچ ۲۲۵ × ۱۴۸ میلیمتر

Portable USB port for / selected photo and video displaying / Remote control / Control pad on the back of the device and setting menu / Dimension: 10 inch 128 x 225 mm



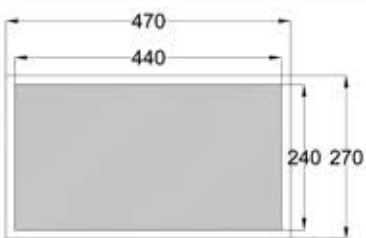

Main Product Platform / PHF / 22 INCH

دارای پورت USB برای نمایش عکس و فیلم / دارای ریموت کنترل و منوی تنظیمات / دارای کلیدهای کنترل در پشت دستگاه / ابعاد مانیتور ۲۲ اینچ ۴۴۰ × ۲۴۰ میلیمتر

Portable USB port for / selected photo and video displaying / Remote control / Control pad on the back of the device and setting menu / Dimension: 22 inch 240 x 440 mm

TFT	FRAME SIZE	DISPLAY SIZE
4.3	75*120	60 * 100
5	129*153	70*110
7	147*195	90*160
8 W	204*137	180*103
8 4:3	205 *165	165*124
9	235*150	201*115
10.1	245*163	225*128
10.4	250*200	214*162
12	290*270	250*189
15	355*284	302*231
20	452*280	412*234
PHOTO FRAME	FRAME SIZE2	DISPLAY SIZE3
7	147*195	90*160
8	200*162	170*130
8 W	204*137	180*103
10	245*163	225*128
10	163.5*248	221*123
12	290*270	250*189
14	335*230	304*189
15	355*284	302*231
22	270*470	240*440



CONTACT US:



0921 115 63 96
28 42 58 56 (خطا ۳۳)
77 85 87 54
77 26 78 02
77 28 34 42
77 28 38 59
77 85 89 62



KARALIFT@YAHOO.COM



1ST FLOOR, 846,
DAMAVAND
ST, TEHRAN, I.R.IRAN



WWW.KARALIFT.COM



@KARALIFT



0921 115 63 96



0921 115 63 96



KARALIFT



KARALIFTCO



@KARALIFTKARA

تهران، خیابان دماوند، بین
سبلان و وحیدیه، پلاک ۸۴۶،
طبقه اول



این قسمت را
اسکن کنید.

Karalift

Karalift

Karalift